

Dell™ Inspiron™ N4110

維修手冊

法規型號：P20G

法規類型：P20G001



註、警示與警告



註：「註」表示可以幫助您更有效地使用電腦的重要資訊。



警示：「警示」表示若不遵循說明，可能會導致硬體損壞或資料遺失。



警告：「警告」表示有可能會導致財產損失、人身傷害甚至死亡。

本文件中的資訊如有變更，恕不另行通知。

© 2011 Dell Inc. 版權所有，翻印必究。

本文中使用的商標：Dell™、DELL 徽標和 Inspiron™ 是 Dell Inc. 的商標；Microsoft®、Windows® 和 Windows 開始按鈕徽標  是 Microsoft Corporation 在美國和 / 或其他國家 / 地區的商標或註冊商標。

未經 Dell Inc. 書面許可，嚴禁以任何形式複製這些資料。

法規型號：P20G

法規類型：P20G001

2011-02

Rev.A00

目錄

| | | |
|---|----------------------|----|
| 1 | 開始操作之前 | 9 |
| | 建議的工具 | 9 |
| | 關閉電腦 | 9 |
| | 拆裝電腦內部元件之前 | 10 |
| 2 | 頂部護蓋 | 11 |
| | 卸下頂部護蓋 | 11 |
| | 裝回頂部護蓋 | 12 |
| 3 | 電池 | 13 |
| | 取出電池 | 13 |
| | 裝回電池 | 14 |
| 4 | 模組護蓋 | 15 |
| | 卸下模組護蓋 | 15 |
| | 裝回模組護蓋 | 16 |
| 5 | 光碟機 | 17 |
| | 卸下光碟機 | 17 |

| | | |
|----|-------------------|----|
| | 裝回光碟機 | 19 |
| 6 | 記憶體模組 | 21 |
| | 卸下記憶體模組 | 21 |
| | 裝回記憶體模組 | 22 |
| 7 | 鍵盤 | 25 |
| | 卸下鍵盤 | 25 |
| | 裝回鍵盤 | 27 |
| 8 | 手掌墊組件 | 29 |
| | 卸下手掌墊組件 | 29 |
| | 裝回手掌墊組件 | 33 |
| 9 | 熱鍵板 | 35 |
| | 卸下熱鍵板 | 35 |
| | 裝回熱鍵板 | 36 |
| 10 | 電源按鈕板 | 37 |
| | 卸下電源按鈕板 | 37 |
| | 裝回電源按鈕板 | 38 |

| | |
|--------------------|----|
| 11 無線迷你卡 | 41 |
| 卸下迷你卡 | 41 |
| 裝回迷你卡 | 43 |
| 12 散熱風扇 | 45 |
| 卸下散熱風扇 | 45 |
| 裝回散熱風扇 | 46 |
| 13 顯示幕 | 49 |
| 顯示幕組件 | 49 |
| 卸下顯示幕組件 | 49 |
| 裝回顯示幕組件 | 52 |
| 顯示幕前蓋 | 53 |
| 卸下顯示幕前蓋 | 53 |
| 裝回顯示幕前蓋 | 54 |
| 顯示板 | 54 |
| 卸下顯示板 | 54 |
| 裝回顯示板 | 55 |
| 顯示幕纜線 | 56 |
| 拔下顯示幕纜線 | 56 |
| 插回顯示幕纜線 | 57 |
| 鉸接帽 | 57 |
| 卸下鉸接帽 | 57 |
| 裝回鉸接帽 | 58 |
| 顯示板托架 | 58 |

| | |
|---------------------------------|----|
| 卸下顯示板托架 | 58 |
| 裝回顯示板托架 | 59 |
| | |
| 14 相機模組 | 61 |
| 卸下相機模組 | 61 |
| 裝回相機模組 | 62 |
| | |
| 15 鉸接護蓋 | 65 |
| 卸下鉸接護蓋 | 65 |
| 裝回鉸接護蓋 | 67 |
| | |
| 16 VGA 連接器板 | 69 |
| 卸下 VGA 連接器板 | 69 |
| 裝回 VGA 連接器板 | 70 |
| | |
| 17 主機板 | 71 |
| 卸下主機板 | 71 |
| 裝回主機板 | 75 |
| 在 BIOS 中輸入服務標籤 | 76 |
| | |
| 18 喇叭 | 77 |
| 卸下喇叭 | 77 |
| 裝回喇叭 | 78 |

| | |
|------------------------|----|
| 19 幣式電池 | 79 |
| 取出幣式電池 | 79 |
| 裝回幣式電池 | 80 |
| 20 散熱組件 | 81 |
| 卸下散熱組件 | 81 |
| 裝回散熱組件 | 82 |
| 21 處理器模組 | 83 |
| 卸下處理器模組 | 83 |
| 裝回處理器模組 | 84 |
| 22 硬碟機組件 | 87 |
| 卸下硬碟機組件 | 87 |
| 裝回硬碟機組件 | 89 |
| 23 I/O 板 | 91 |
| 卸下 I/O 板 | 91 |
| 裝回 I/O 板 | 92 |
| 24 交流電變壓器連接器 | 93 |
| 卸下交流電變壓器連接器 | 93 |

| | |
|-----------------------|----|
| 裝回交流電變壓器連接器 | 94 |
| 25 更新 BIOS | 95 |

開始操作之前

本手冊介紹卸下和安裝電腦元件的程序。除非另有說明，否則執行每個程序時均假定已滿足以下條件：

- 您已經執行第 9 頁的「關閉電腦」和第 10 頁的「拆裝電腦內部元件之前」中的步驟。
- 您已閱讀電腦隨附的安全資訊。
- 以相反的順序執行卸下程序可以裝回元件或安裝元件 (如果是單獨購買的話)。

建議的工具

本文件中的程序可能需要下列工具：

- 小型平頭螺絲起子
- 十字槽螺絲起子
- 塑膠劃線器
- support.dell.com 上提供的 BIOS 可執行更新程式

關閉電腦





警示：為避免遺失資料，請在關閉電腦之前儲存並關閉所有開啓的檔案，結束所有開啓的程式。

- 1 儲存並關閉所有開啓的檔案，結束所有開啓的程式。
- 2 按一下**開始**按鈕 ，然後按一下**關機**。
作業系統關機程序完成後，電腦將關閉。
- 3 確定電腦已關閉。關閉作業系統時，如果電腦未自動關閉，請按住電源按鈕，直至電腦關閉。

拆裝電腦內部元件之前

請遵守以下安全規範，以避免電腦受到可能的損壞，並確保您的人身安全。

 **警告：**拆裝電腦內部元件之前，請先閱讀電腦隨附的安全資訊。若要獲得其他安全性方面的最佳實踐資訊，請參閱 **Regulatory Compliance (法規遵循)** 首頁 (dell.com/regulatory_compliance)。

 **警告：**為防止靜電損壞，請使用接地腕帶或經常碰觸未上漆的金屬表面（例如電腦上的連接器），以導去身上的靜電。

 **警告：**請小心拿住元件和插卡。請勿碰觸元件或插卡上的觸點。持卡時，請握住卡的邊緣或其金屬固定托架。手持處理器之類的元件時，請握住其邊緣而不要握住其插腳。

 **警告：**只有獲得認證的維修技術人員才可維修您的電腦。由未經 Dell 授權的維修所造成的損壞不在保固範圍之內。

 **警告：**拔下纜線時，請握住連接器或拉片將其拔出，而不要拉扯纜線。某些纜線的連接器帶有鎖定彈片；若要拔下此類纜線，請向內按壓鎖定彈片，然後再拔下纜線。在拔出連接器時，連接器的兩側應同時退出，以避免弄彎連接器插腳。此外，連接纜線之前，請確定兩個連接器的朝向正確並且對齊。

 **警告：**為避免損壞電腦，請在開始拆裝電腦內部元件之前，先執行下列步驟。

- 1 確定工作表面平整乾淨，以防止刮傷電腦外殼。
- 2 關閉電腦（請參閱第 9 頁的「關閉電腦」）和連接的所有裝置。

 **警告：**若要拔下網路纜線，請先將纜線從電腦上拔下，然後再將其從網路裝置上拔下。

- 3 從電腦上拔下所有電話線或網路纜線。
- 4 按壓八合一媒體卡讀取器中安裝的所有插卡，並從中退出插卡。
- 5 從電源插座上拔下電腦及連接的所有裝置的電源線。
- 6 從電腦上拔下連接的所有裝置的電源線。

 **警告：**為防止損壞主機板，請在拆裝電腦內部元件之前，先取出主電池（請參閱第 13 頁的「取出電池」）。

- 7 取出電池（請參閱第 13 頁的「取出電池」）。
- 8 將電腦正面朝上放置，打開顯示幕，然後按電源按鈕以導去主機板上的剩餘電量。

頂部護蓋

- ⚠ **警告：**拆裝電腦內部元件之前，請先閱讀電腦隨附的安全資訊。若要獲得其他安全性方面的最佳實踐資訊，請參閱 **Regulatory Compliance (法規遵循)** 首頁 (dell.com/regulatory_compliance)。
- ⚠ **警告：**只有獲得認證的維修技術人員才可維修您的電腦。由未經 **Dell** 授權的維修所造成的損壞不在保固範圍之內。
- ⚠ **警告：**為防止靜電損壞，請使用接地腕帶或經常碰觸未上漆的金屬表面（例如電腦上的連接器），以導去身上的靜電。
- ⚠ **警告：**為防止損壞主機板，請在拆裝電腦內部元件之前，先取出主電池（請參閱第 13 頁的「取出電池」）。

卸下頂部護蓋

- 1 按照第 9 頁的「開始操作之前」中的說明進行操作。
- 2 按住將頂部護蓋固定在顯示幕後蓋上的釋放按鈕。
- 3 滑動並提起頂部護蓋。



- 1 頂部護蓋 2 釋放按鈕

裝回頂部護蓋

1 按照第 9 頁的「開始操作之前」中的說明進行操作。



註：在更換頂部護蓋時，請確保 Dell 徽標朝向電腦背面。

2 將頂部護蓋與顯示幕後蓋對齊。

3 滑動頂部護蓋，直至其卡入到位。請確定頂部護蓋與顯示幕後蓋之間沒有間隙。



警示：開啓電腦之前，請裝回所有螺絲並確保沒有在電腦內部遺留任何螺絲。否則，可能會損壞電腦。

電池

- ⚠ **警告：**拆裝電腦內部元件之前，請先閱讀電腦隨附的安全資訊。若要獲得其他安全性方面的最佳實踐資訊，請參閱 **Regulatory Compliance (法規遵循)** 首頁 (dell.com/regulatory_compliance)。
- △ **警示：**只有獲得認證的維修技術人員才可維修您的電腦。由未經 **Dell** 授權的維修所造成的損壞不在保固範圍之內。
- △ **警示：**為防止靜電損壞，請使用接地腕帶或經常碰觸未上漆的金屬表面（例如電腦上的連接器），以導去身上的靜電。
- △ **警示：**為避免損壞電腦，請僅使用本台 **Dell** 電腦專用的電池。請勿使用專用於其他 **Dell** 電腦的電池。

取出電池

- 1 按照第 9 頁的「開始操作之前」中的說明進行操作。
- 2 將電腦關機，然後翻轉電腦。
- 3 滑動電池鎖定門鎖，直至其卡入到位。
- 4 將電池釋放門鎖滑到解除鎖定位置。
- 5 滑動電池，並將電池從電池凹槽中取出。

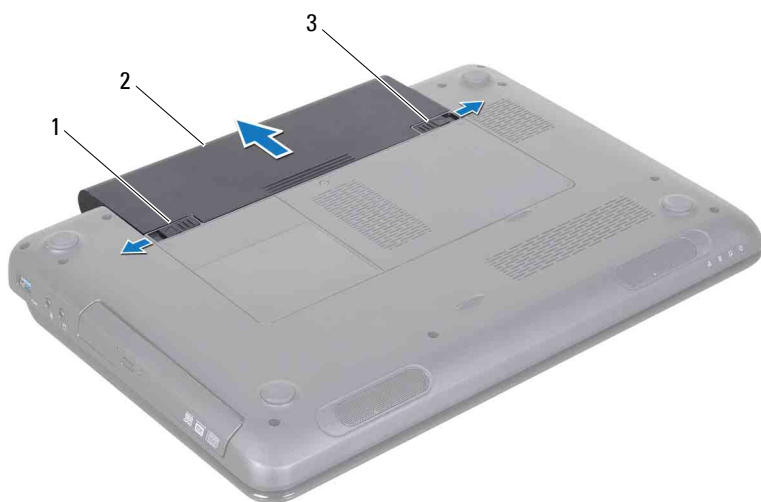

- 1 電池釋放門鎖
- 2 電池
- 3 電池鎖定門鎖

裝回電池

- 1 按照第 9 頁的「開始操作之前」中的說明進行操作。
- 2 將電池滑入電池凹槽，直至其卡入到位。
- 3 將電池鎖定門鎖滑到鎖定位置。

模組護蓋

- ⚠ **警告：**拆裝電腦內部元件之前，請先閱讀電腦隨附的安全資訊。若要獲得其他安全性方面的最佳實踐資訊，請參閱 **Regulatory Compliance (法規遵循)** 首頁 (dell.com/regulatory_compliance)。
- ⚠ **警示：**只有獲得認證的維修技術人員才可維修您的電腦。由未經 **Dell** 授權的維修所造成的損壞不在保固範圍之內。
- ⚠ **警示：**為防止靜電損壞，請使用接地腕帶或經常碰觸未上漆的金屬表面（例如電腦上的連接器），以導去身上的靜電。
- ⚠ **警示：**為防止損壞主機板，請在拆裝電腦內部元件之前，先取出主電池（請參閱第 13 頁的「取出電池」）。

卸下模組護蓋

- 1 按照第 9 頁的「開始操作之前」中的說明進行操作。
- 2 取出電池（請參閱第 13 頁的「取出電池」）。
- 3 旋鬆將模組護蓋固定在電腦基座上的緊固螺絲。
- 4 用指尖從電腦基座上的插槽中釋放模組護蓋上的彈片。
- 5 提起模組護蓋，使其脫離電腦基座。



- 1 緊固螺絲
- 2 模組護蓋
- 3 彈片 (2 個)

裝回模組護蓋

- 1 按照第 9 頁的「開始操作之前」中的說明進行操作。
- 2 將模組護蓋上的彈片與電腦基座上的插槽對齊，然後輕輕將護蓋卡入到位。
- 3 擰緊將基座護蓋固定在電腦基座上的緊固螺絲。
- 4 裝回電池 (請參閱第 14 頁的「裝回電池」)。



警示：開啓電腦之前，請裝回所有螺絲並確保沒有在電腦內部遺留任何螺絲。否則，可能會損壞電腦。

光碟機

- ⚠ **警告：**拆裝電腦內部元件之前，請先閱讀電腦隨附的安全資訊。若要獲得其他安全性方面的最佳實踐資訊，請參閱 **Regulatory Compliance (法規遵循)** 首頁 (dell.com/regulatory_compliance)。
- △ **警示：**只有獲得認證的維修技術人員才可維修您的電腦。由未經 **Dell** 授權的維修所造成的損壞不在保固範圍之內。
- △ **警示：**為防止靜電損壞，請使用接地腕帶或經常碰觸未上漆的金屬表面（例如電腦上的連接器），以導去身上的靜電。
- △ **警示：**為防止損壞主機板，請在拆裝電腦內部元件之前，先取出主電池（請參閱第 13 頁的「取出電池」）。

卸下光碟機

- 1 按照第 9 頁的「開始操作之前」中的說明進行操作。
- 2 取出電池（請參閱第 13 頁的「取出電池」）。
- 3 卸下模組護蓋（請參閱第 15 頁的「卸下模組護蓋」）。
- 4 卸下將光碟機組件固定在電腦基座上的螺絲。
- 5 從光碟機盒中滑出光碟機組件。



1 光碟機組件

2 螺絲

6 卸下將光碟機托架固定在光碟機上的兩顆螺絲。

7 拉動光碟機前蓋，以將其從光碟機上卸下。

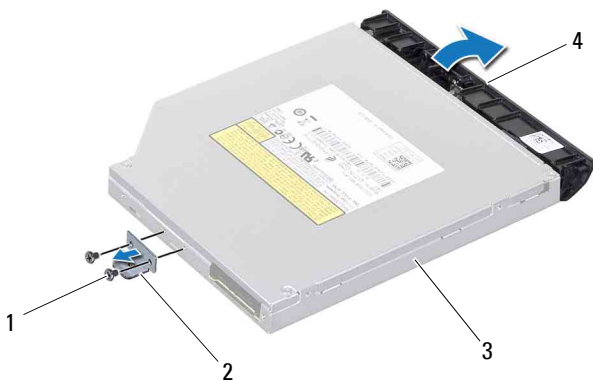

- | | | | |
|---|----------|---|-------|
| 1 | 螺絲 (2 顆) | 2 | 光碟機托架 |
| 3 | 光碟機 | 4 | 光碟機前蓋 |





裝回光碟機

- 1 按照第 9 頁的「開始操作之前」中的說明進行操作。
- 2 將光碟機前蓋上的彈片與光碟機上的插槽對齊，並將光碟機前蓋卡入到位。
- 3 將光碟機托架上的螺絲孔與光碟機上的螺絲孔對齊，然後裝回兩顆螺絲。
- 4 將光碟機組件滑入光碟機盒，直到其完全安插到位。
- 5 裝回將光碟機組件固定在電腦基座上的螺絲。
- 6 裝回模組護蓋 (請參閱第 16 頁的「裝回模組護蓋」)。
- 7 裝回電池 (請參閱第 14 頁的「裝回電池」)。



警示：開啓電腦之前，請裝回所有螺絲並確保沒有在電腦內部遺留任何螺絲。否則，可能會損壞電腦。

記憶體模組

-  **警告：**拆裝電腦內部元件之前，請先閱讀電腦隨附的安全資訊。若要獲得其他安全性方面的最佳實踐資訊，請參閱 **Regulatory Compliance (法規遵循)** 首頁 (dell.com/regulatory_compliance)。
-  **警告：**只有獲得認證的維修技術人員才可維修您的電腦。由未經 **Dell** 授權的維修所造成的損壞不在保固範圍之內。
-  **警告：**為防止靜電損壞，請使用接地腕帶或經常碰觸未上漆的金屬表面（例如電腦上的連接器），以導去身上的靜電。
-  **警告：**為防止損壞主機板，請在拆裝電腦內部元件之前，先取出主電池（請參閱第 13 頁的「取出電池」）。

您可以在主機板上安裝記憶體模組，以增大電腦的記憶體容量。若要獲得有關您電腦所支援記憶體類型的資訊，請參閱 *安裝指南* 中的「規格」。

 **註：**從 **Dell** 購買的記憶體模組包括在您電腦的保固範圍內。

您的電腦具有兩個使用者可抽換式 SO-DIMM 插槽（標示為 DIMM A 和 DIMM B），它們都可從電腦底部進行抽換。

卸下記憶體模組

- 1 按照第 9 頁的「開始操作之前」中的說明進行操作。
 - 2 取出電池（請參閱第 13 頁的「取出電池」）。
 - 3 卸下模組護蓋（請參閱第 15 頁的「卸下模組護蓋」）。
-  **警告：**為防止損壞記憶體模組連接器，請勿使用工具分開記憶體模組的固定夾。
- 4 用指尖小心地將記憶體模組連接器兩端的固定夾分開，直至模組彈起。
 - 5 從記憶體模組連接器中卸下記憶體模組。

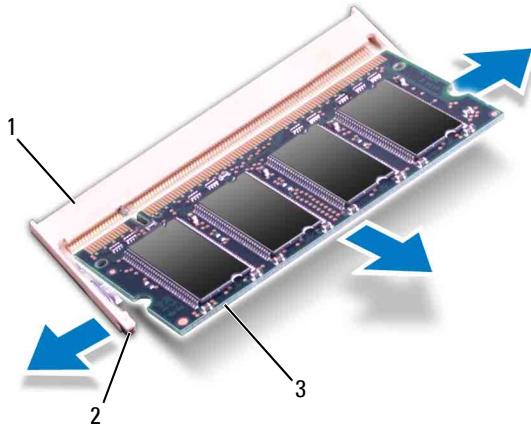

- 1 記憶體模組連接器 2 固定夾 (2 個)
- 3 記憶體模組

裝回記憶體模組

△ 警示：如果您需要在兩個連接器中安裝記憶體模組，請先在標示為「**DIMM A**」的連接器中安裝記憶體模組，然後在標示為「**DIMM B**」的連接器中安裝記憶體模組。

- 1 按照第 9 頁的「開始操作之前」中的說明進行操作。
- 2 將記憶體模組上的槽口與記憶體模組連接器上的彈片對齊。
- 3 以 45 度角將記憶體模組穩固地滑入插槽，並向下按壓記憶體模組，直至聽到卡入到位的卡嗒聲。如果未聽到卡嗒聲，請卸下記憶體模組並重新安裝。



註：如果記憶體模組安裝不正確，電腦可能無法啟動。

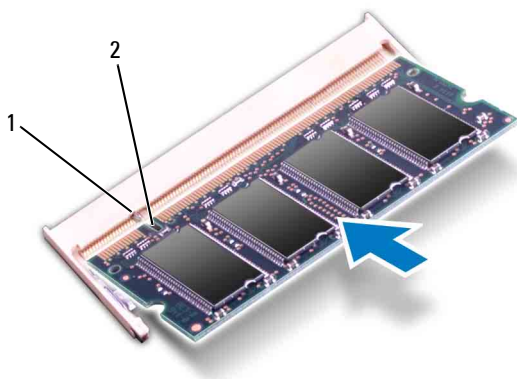

1 彈片 2 槽口

4 裝回模組護蓋 (請參閱第 16 頁的「裝回模組護蓋」)。

5 裝回電池 (請參閱第 14 頁的「裝回電池」)，或將交流電變壓器連接至電腦和電源插座。

△ 警示：開啓電腦之前，請裝回所有螺絲並確保沒有在電腦內部遺留任何螺絲。否則，可能會損壞電腦。

6 開啓電腦。

電腦啓動時，會偵測到記憶體模組，並自動更新系統組態資訊。

若要確認電腦中已安裝的記憶體容量，請：

按一下開始  -> 控制台 -> 效能及維護 -> 系統。

鍵盤

- ⚠ **警告：**拆裝電腦內部元件之前，請先閱讀電腦隨附的安全資訊。若要獲得其他安全性方面的最佳實踐資訊，請參閱 **Regulatory Compliance (法規遵循)** 首頁 (dell.com/regulatory_compliance)。
- △ **警示：**只有獲得認證的維修技術人員才可維修您的電腦。由未經 **Dell** 授權的維修所造成的損壞不在保固範圍之內。
- △ **警示：**為防止靜電損壞，請使用接地腕帶或經常碰觸未上漆的金屬表面（例如電腦上的連接器），以導去身上的靜電。
- △ **警示：**為防止損壞主機板，請在拆裝電腦內部元件之前，先取出主電池（請參閱第 13 頁的「取出電池」）。

卸下鍵盤

- 1 按照第 9 頁的「開始操作之前」中的說明進行操作。
 - 2 取出電池（請參閱第 13 頁的「取出電池」）。
- △ **警示：**鍵盤上的鍵帽容易受損和錯位，並且在裝回時很費時。卸下和處理鍵盤時請務必小心。
- 3 翻轉電腦，然後將顯示幕打開至最大角度。
- △ **警示：**請勿透過在鍵盤彈片下滑動塑膠劃線器來卸下鍵盤，因為這可能會損壞鍵盤彈片。
- 4 請在鍵盤上的插槽之間滑動塑膠劃線器，然後釋放手掌墊上的彈片。
 - 5 撬起鍵盤並將其提起，使其脫離手掌墊上的彈片。

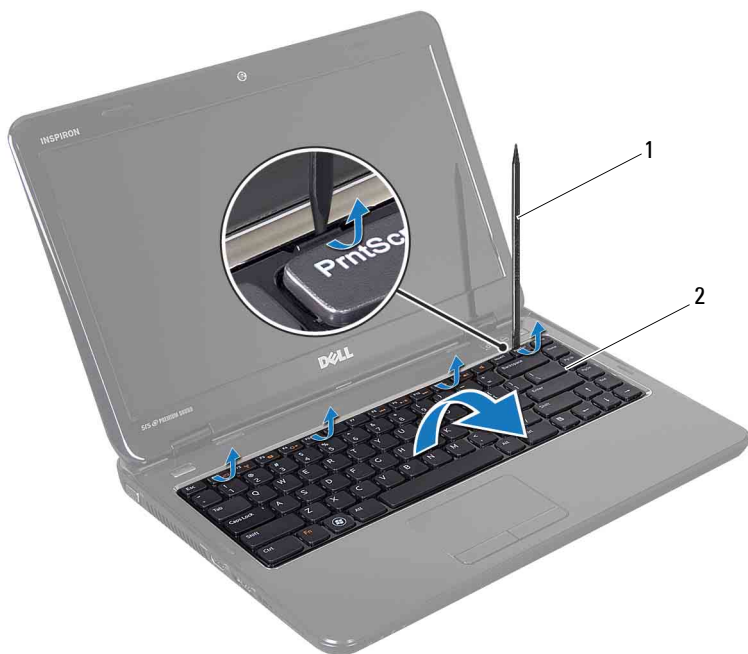

- 1 塑膠劃線器 2 鍵盤

△ 警示：卸下和處理鍵盤時請務必格外小心。否則，可能會刮傷顯示板。

- 6 小心地提起鍵盤，直至其完全脫離手掌墊。
- 7 小心地翻轉鍵盤，並將其置於手掌墊組件上。
- 8 提起將鍵盤纜線固定在主機板連接器上的連接器門鎖，然後拔下鍵盤纜線。
- 9 提起鍵盤，使其脫離電腦。



- 1 鍵盤纜線 2 鍵盤纜線連接器

裝回鍵盤

- 1 按照第 9 頁的「開始操作之前」中的說明進行操作。
- 2 將鍵盤纜線滑入主機板上的連接器中。
向下按壓連接器門鎖，以將鍵盤纜線固定在主機板連接器上。
- 3 將鍵盤上的彈片滑入手掌墊組件上的插槽中。
- 4 在鍵盤邊緣周圍輕輕按壓並向上滑動鍵盤，以將鍵盤固定在手掌墊組件上的彈片下。
- 5 闔上顯示幕並翻轉電腦。
- 6 裝回電池（請參閱第 14 頁的「裝回電池」）。

手掌墊組件

- ⚠️ **警告：**拆裝電腦內部元件之前，請先閱讀電腦隨附的安全資訊。若要獲得其他安全性方面的最佳實踐資訊，請參閱 **Regulatory Compliance (法規遵循)** 首頁 (dell.com/regulatory_compliance)。
- ⚠️ **警示：**只有獲得認證的維修技術人員才可維修您的電腦。由未經 **Dell** 授權的維修所造成的損壞不在保固範圍之內。
- ⚠️ **警示：**為防止靜電損壞，請使用接地腕帶或經常碰觸未上漆的金屬表面（例如電腦上的連接器），以導去身上的靜電。
- ⚠️ **警示：**為防止損壞主機板，請在拆裝電腦內部元件之前，先取出主電池（請參閱第 13 頁的「取出電池」）。

卸下手掌墊組件

- 1 按照第 9 頁的「開始操作之前」中的說明進行操作。
- 2 取出電池（請參閱第 13 頁的「取出電池」）。
- 3 卸下模組護蓋（請參閱第 15 頁的「卸下模組護蓋」）。
- 4 按照第 17 頁的「卸下光碟機」中步驟 4 至步驟 5 的說明進行操作。
- 5 卸下電腦基座上的十顆螺絲。
- 6 卸下鍵盤（請參閱第 25 頁的「卸下鍵盤」）。



7 卸下手掌墊組件上的五顆螺絲。

△ **警示：**請拉動連接器上方的塑膠彈片，以免損壞連接器。

8 提起連接器門鎖並拉動拉片，以從主機板上的連接器上拔下電源按鈕纜線、觸控墊纜線和熱鍵板纜線。

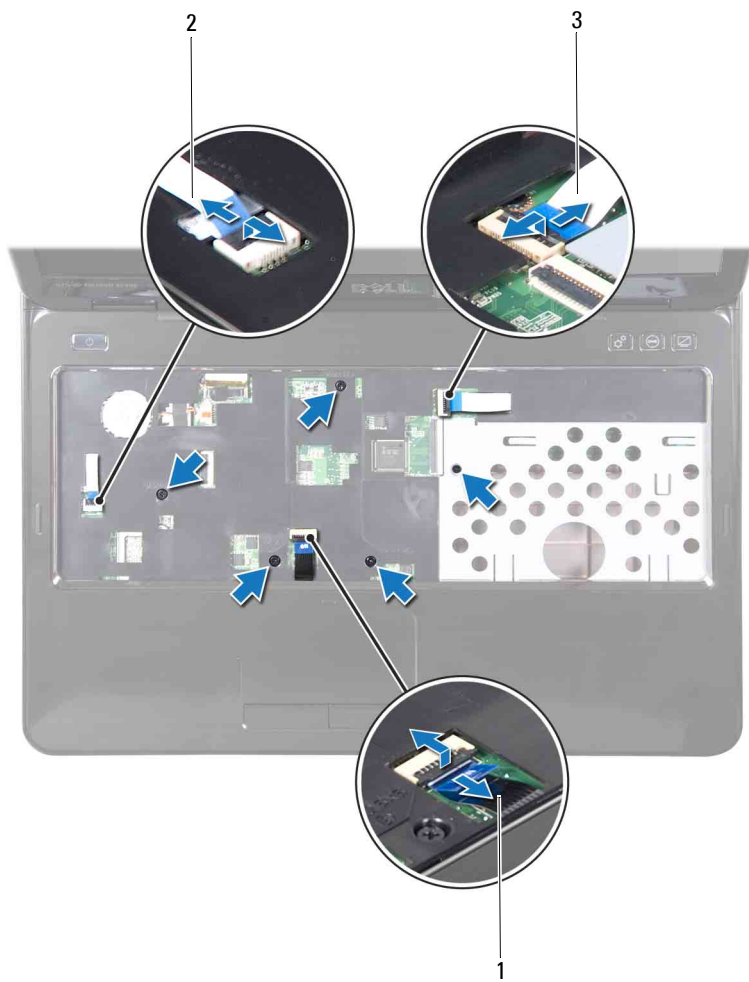

- 1 觸控墊纜線
- 3 熱鍵板纜線

- 2 電源按鈕纜線

△ 警示：小心地將手掌墊與電腦基座分開，以免損壞手掌墊。

- 9 使用塑膠劃線器沿後部邊緣小心地撬出手掌墊組件，然後將手掌墊組件從電腦基座中輕輕取出。
- 10 提起手掌墊組件，使其脫離電腦基座。
- 11 翻轉手掌墊組件。
- 12 卸下熱鍵板（請參閱第 35 頁的「卸下熱鍵板」）。
- 13 卸下電源按鈕板（請參閱第 37 頁的「卸下電源按鈕板」）。



1 塑膠劃線器

2 手掌墊組件





裝回手掌墊組件

- 1 按照第 9 頁的「開始操作之前」中的說明進行操作。
- 2 裝回電源按鈕板 (請參閱第 38 頁的「裝回電源按鈕板」)。
- 3 裝回熱鍵板 (請參閱第 36 頁的「裝回熱鍵板」)。
- 4 將手掌墊組件上的彈片與電腦基座上的插槽對齊，然後將手掌墊組件輕輕卡入到位。
- 5 將電源按鈕纜線、觸控墊纜線和熱鍵板纜線滑入主機板上的連接器中，並向下按壓連接器門鎖以固定纜線。
- 6 裝回手掌墊組件上的五顆螺絲。
- 7 裝回鍵盤 (請參閱第 27 頁的「裝回鍵盤」)。
- 8 翻轉電腦，然後裝回電腦底部的十顆螺絲。
- 9 按照第 19 頁的「裝回光碟機」中步驟 4 至步驟 5 的說明進行操作。
- 10 裝回模組護蓋 (請參閱第 16 頁的「裝回模組護蓋」)。
- 11 裝回電池 (請參閱第 14 頁的「裝回電池」)。



警示：開啓電腦之前，請裝回所有螺絲並確保沒有在電腦內部遺留任何螺絲。否則，可能會損壞電腦。

熱鍵板

-  **警告：**拆裝電腦內部元件之前，請先閱讀電腦隨附的安全資訊。若要獲得其他安全性方面的最佳實踐資訊，請參閱 **Regulatory Compliance (法規遵循)** 首頁 (dell.com/regulatory_compliance)。
-  **警告：**只有獲得認證的維修技術人員才可維修您的電腦。由未經 **Dell** 授權的維修所造成的損壞不在保固範圍之內。
-  **警告：**為防止靜電損壞，請使用接地腕帶或經常碰觸未上漆的金屬表面（例如電腦上的連接器），以導去身上的靜電。
-  **警告：**為防止損壞主機板，請在拆裝電腦內部元件之前，先取出主電池（請參閱第 13 頁的「取出電池」）。

卸下熱鍵板

- 1 按照第 9 頁的「開始操作之前」中的說明進行操作。
- 2 取出電池（請參閱第 13 頁的「取出電池」）。
- 3 卸下模組護蓋（請參閱第 15 頁的「卸下模組護蓋」）。
- 4 按照第 17 頁的「卸下光碟機」中步驟 4 至步驟 5 的說明進行操作。
- 5 卸下鍵盤（請參閱第 25 頁的「卸下鍵盤」）。
- 6 卸下手掌墊組件（請參閱第 29 頁的「卸下手掌墊組件」）。
- 7 翻轉手掌墊組件。
- 8 從手掌墊組件上的插槽中拔下熱鍵板纜線。
- 9 卸下將熱鍵板固定在手掌墊組件上的螺絲。
- 10 提起熱鍵板，使其脫離手掌墊組件。

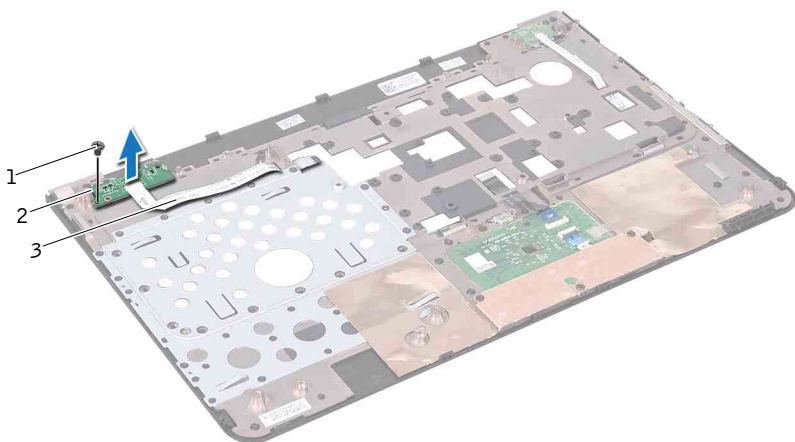





- 1 螺絲
- 2 熱鍵板
- 3 熱鍵板纜線

裝回熱鍵板

- 1 按照第 9 頁的「開始操作之前」中的說明進行操作。
- 2 將熱鍵板上的插槽與手掌墊組件上的對齊導柱對齊，然後裝回螺絲。
- 3 將熱鍵板纜線穿過手掌墊組件上的插槽。
- 4 翻轉手掌墊組件。
- 5 裝回手掌墊組件 (請參閱第 33 頁的「裝回手掌墊組件」)。
- 6 裝回鍵盤 (請參閱第 27 頁的「裝回鍵盤」)。
- 7 按照第 19 頁的「裝回光碟機」中步驟 4 至步驟 5 的說明進行操作。
- 8 裝回模組護蓋 (請參閱第 16 頁的「裝回模組護蓋」)。
- 9 裝回電池 (請參閱第 14 頁的「裝回電池」)。

△ 警告：開啓電腦之前，請裝回所有螺絲並確保沒有在電腦內部遺留任何螺絲。否則，可能會損壞電腦。

電源按鈕板

-  **警告：**拆裝電腦內部元件之前，請先閱讀電腦隨附的安全資訊。若要獲得其他安全性方面的最佳實踐資訊，請參閱 **Regulatory Compliance (法規遵循)** 首頁 (dell.com/regulatory_compliance)。
-  **警告：**只有獲得認證的維修技術人員才可維修您的電腦。由未經 **Dell** 授權的維修所造成的損壞不在保固範圍之內。
-  **警告：**為防止靜電損壞，請使用接地腕帶或經常碰觸未上漆的金屬表面（例如電腦上的連接器），以導去身上的靜電。
-  **警告：**為防止損壞主機板，請在拆裝電腦內部元件之前，先取出主電池（請參閱第 13 頁的「取出電池」）。

卸下電源按鈕板

- 1 按照第 9 頁的「開始操作之前」中的說明進行操作。
- 2 取出電池（請參閱第 13 頁的「取出電池」）。
- 3 卸下模組護蓋（請參閱第 15 頁的「卸下模組護蓋」）。
- 4 按照第 17 頁的「卸下光碟機」中步驟 4 至步驟 5 的說明進行操作。
- 5 卸下鍵盤（請參閱第 25 頁的「卸下鍵盤」）。
- 6 卸下手掌墊組件（請參閱第 29 頁的「卸下手掌墊組件」）。
- 7 翻轉手掌墊組件。
- 8 從手掌墊組件上的插槽中拔下電源按鈕板纜線。
- 9 卸下將電源按鈕板固定在手掌墊組件上的螺絲。

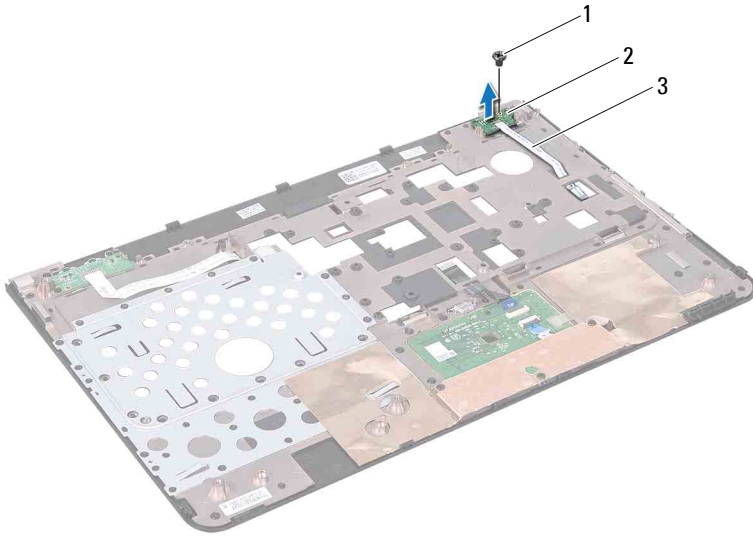

- 1 螺絲
- 2 電源按鈕板
- 3 電源按鈕板纜線

裝回電源按鈕板

- 1 按照第 9 頁的「開始操作之前」中的說明進行操作。
- 2 將電源按鈕板上的插槽與手掌墊組件上的對齊導柱對齊，然後裝回螺絲。
- 3 將電源按鈕板纜線穿過手掌墊組件上的插槽。
- 4 翻轉手掌墊組件。
- 5 裝回手掌墊組件 (請參閱第 33 頁的「裝回手掌墊組件」)。
- 6 裝回鍵盤 (請參閱第 27 頁的「裝回鍵盤」)。
- 7 按照第 19 頁的「裝回光碟機」中步驟 4 至步驟 5 的說明進行操作。
- 8 裝回模組護蓋 (請參閱第 16 頁的「裝回模組護蓋」)。
- 9 裝回電池 (請參閱第 13 頁的「取出電池」)。

 **警示：**開啓電腦之前，請裝回所有螺絲並確保沒有在電腦內部遺留任何螺絲。否則，可能會損壞電腦。

無線迷你卡

 **警告：**拆裝電腦內部元件之前，請先閱讀電腦隨附的安全資訊。若要獲得其他安全性方面的最佳實踐資訊，請參閱 **Regulatory Compliance (法規遵循)** 首頁 (dell.com/regulatory_compliance)。

 **警告：**只有獲得認證的維修技術人員才可維修您的電腦。由未經 Dell 授權的維修所造成的損壞不在保固範圍之內。

 **警告：**為防止靜電損壞，請使用接地腕帶或經常碰觸未上漆的金屬表面（例如電腦上的連接器），以導去身上的靜電。

 **警告：**為防止損壞主機板，請在拆裝電腦內部元件之前，先取出主電池（請參閱第 13 頁的「取出電池」）。

 **註：**對於非 Dell 公司提供的迷你卡，Dell 不保證其相容性，也不提供支援。如果您在訂購電腦時也訂購有無線迷你卡，則該插卡已經安裝。

您的電腦中有一個全長迷你卡插槽和一個半長迷你卡插槽：

- 一個全長迷你卡插槽 — 支援微波存取全球互通 (WiMax)。
- 一個半長迷你卡插槽 — 支援無線區域網路 (WLAN)。

 **註：**迷你卡插槽中是否安裝了迷你卡取決於電腦出售時的組態。

卸下迷你卡

- 1 按照第 9 頁的「開始操作之前」中的說明進行操作。
- 2 取出電池（請參閱第 13 頁的「取出電池」）。
- 3 卸下模組護蓋（請參閱第 15 頁的「卸下模組護蓋」）。
- 4 按照第 17 頁的「卸下光碟機」中步驟 4 至步驟 5 的說明進行操作。
- 5 卸下鍵盤（請參閱第 25 頁的「卸下鍵盤」）。
- 6 卸下手掌墊組件（請參閱第 29 頁的「卸下手掌墊組件」）。
- 7 從迷你卡上拔下兩條天線纜線。
- 8 卸下將迷你卡固定在主機板上的螺絲。
- 9 提起迷你卡，使其脫離電腦基座。

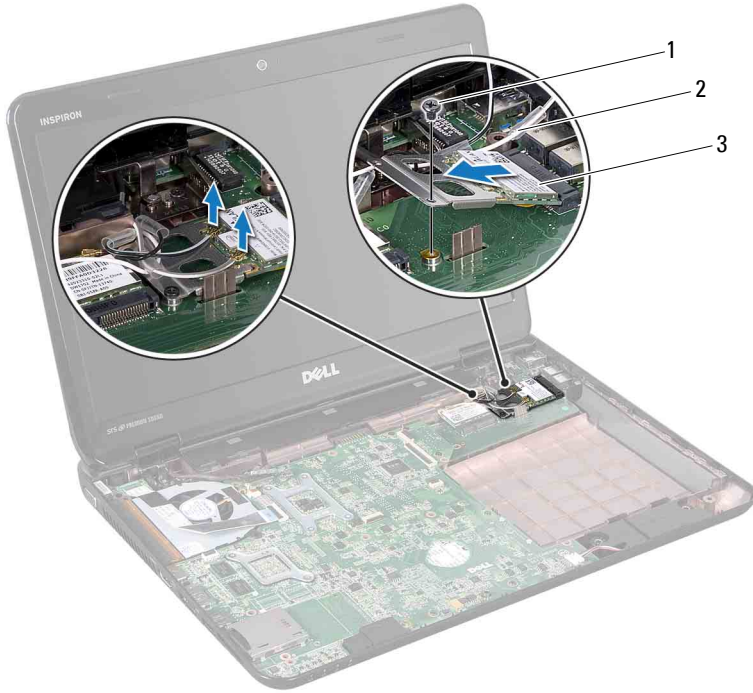

- 1 螺絲
- 2 天線纜線 (2 條)
- 3 迷你卡

10 如果要卸下 WLAN 迷你卡，請將其與 WLAN 迷你卡托架分離。

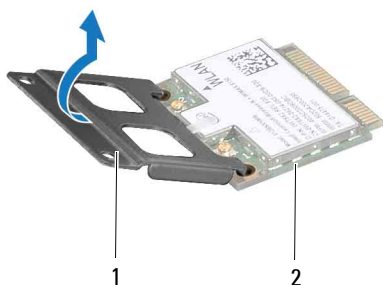

- 1 迷你卡托架 2 迷你卡

△ **警示：**如果迷你卡未安裝在電腦中，請將其存放在防靜電保護包裝中。若要獲得更多資訊，請參閱電腦所隨附安全資訊中的「防止靜電損壞」。

裝回迷你卡

- 1 按照第 9 頁的「開始操作之前」中的說明進行操作。
- 2 從包裝中取出新的迷你卡。

△ **警示：**將迷你卡平穩地滑入到位。如果您用力過大，可能會損壞連接器。

△ **警示：**連接器採用鎖定式設計，以確保插接正確。如果您感到有阻力，請檢查迷你卡和主機板上的連接器，並重新對齊迷你卡。

△ **警示：**為避免損壞迷你卡，請切勿將纜線置於插卡下面。

- 3 如果要裝回 WLAN 迷你卡，請將其連接至 WLAN 迷你卡托架。
- 4 以 45 度角將迷你卡連接器插入至主機板連接器。
- 5 將迷你卡的另一端向下壓入主機板上的插槽，並裝回將迷你卡固定在主機板上的螺絲。
- 6 將相應的天線纜線連接至您正在安裝的迷你卡。
下表提供了您電腦所支援迷你卡的天線纜線顏色配置。

| 迷你卡上的連接器 | 天線纜線顏色配置 |
|------------------------|----------|
| WLAN (2 條天線纜線) | |
| 主要 WLAN (白色三角形) | 白色 |
| 輔助 WLAN (黑色三角形) | 黑色 |
| WiMax (2 條天線纜線) | |
| 主要 WiMax (白色三角形) | 白底灰色條紋 |
| 輔助 WiMax (黑色三角形) | 黑底灰色條紋 |

- 7 裝回手掌墊組件 (請參閱第 33 頁的「裝回手掌墊組件」)。
- 8 裝回鍵盤 (請參閱第 27 頁的「裝回鍵盤」)。
- 9 按照第 19 頁的「裝回光碟機」中步驟 4 至步驟 5 的說明進行操作。
- 10 裝回模組護蓋 (請參閱第 16 頁的「裝回模組護蓋」)。
- 11 裝回電池 (請參閱第 14 頁的「裝回電池」)。



警告：開啓電腦之前，請裝回所有螺絲並確保沒有在電腦內部遺留任何螺絲。否則，可能會損壞電腦。

- 12 依需要爲電腦安裝驅動程式和公用程式。



註：如果您要安裝非 Dell 公司提供的通訊卡，則必須安裝相應的驅動程式和公用程式。

散熱風扇

 **警告：**拆裝電腦內部元件之前，請先閱讀電腦隨附的安全資訊。若要獲得其他安全性方面的最佳實踐資訊，請參閱 **Regulatory Compliance (法規遵循)** 首頁 (dell.com/regulatory_compliance)。

 **警示：**只有獲得認證的維修技術人員才可維修您的電腦。由未經 **Dell** 授權的維修所造成的損壞不在保固範圍之內。

 **警示：**為防止靜電損壞，請使用接地腕帶或經常碰觸未上漆的金屬表面（例如電腦上的連接器），以導去身上的靜電。

 **警示：**為防止損壞主機板，請在拆裝電腦內部元件之前，先取出主電池（請參閱第 13 頁的「取出電池」）。

卸下散熱風扇

- 1 按照第 9 頁的「開始操作之前」中的說明進行操作。
- 2 取出電池（請參閱第 13 頁的「取出電池」）。
- 3 卸下鍵盤（請參閱第 25 頁的「卸下鍵盤」）。
- 4 卸下手掌墊組件（請參閱第 29 頁的「卸下手掌墊組件」）。
- 5 從主機板上的連接器上拔下顯示幕纜線。
- 6 從主機板上的連接器上拔下散熱風扇纜線。
- 7 卸下將散熱風扇固定在電腦基座上的螺絲。
- 8 提起散熱風扇，使其脫離主機板。

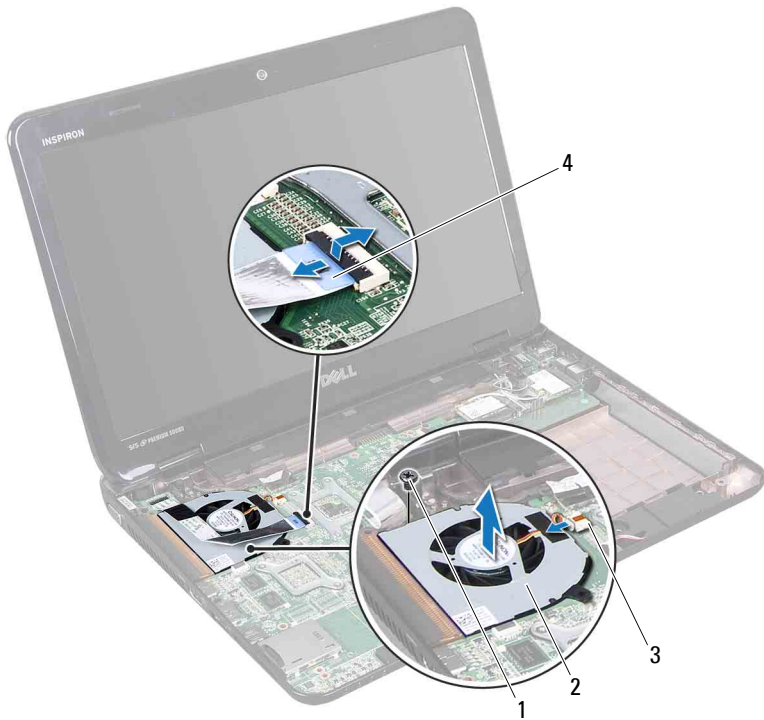

- | | |
|-----------|---------|
| 1 螺絲 | 2 散熱風扇 |
| 3 散熱風扇連接器 | 4 顯示幕纜線 |

裝回散熱風扇

- 1 按照第 9 頁的「開始操作之前」中的說明進行操作。
- 2 將散熱風扇置於電腦基座上，然後裝回固定散熱風扇的螺絲。
- 3 將散熱風扇纜線連接至主機板上的連接器。
- 4 將顯示幕纜線連接至主機板上的連接器。
- 5 裝回手掌墊組件 (請參閱第 33 頁的「裝回手掌墊組件」)。
- 6 裝回鍵盤 (請參閱第 27 頁的「裝回鍵盤」)。

7 裝回電池 (請參閱第 14 頁的「裝回電池」)。

 **警示：**開啓電腦之前，請裝回所有螺絲並確保沒有在電腦內部遺留任何螺絲。否則，可能會損壞電腦。

顯示幕

- ⚠ **警告：**拆裝電腦內部元件之前，請先閱讀電腦隨附的安全資訊。若要獲得其他安全性方面的最佳實踐資訊，請參閱 **Regulatory Compliance (法規遵循)** 首頁 (dell.com/regulatory_compliance)。
- △ **警示：**只有獲得認證的維修技術人員才可維修您的電腦。由未經 **Dell** 授權的維修所造成的損壞不在保固範圍之內。
- △ **警示：**為防止靜電損壞，請使用接地腕帶或經常碰觸未上漆的金屬表面（例如電腦上的連接器），以導去身上的靜電。
- △ **警示：**為防止損壞主機板，請在拆裝電腦內部元件之前，先取出主電池（請參閱第 13 頁的「取出電池」）。

顯示幕組件

卸下顯示幕組件

- 1 按照第 9 頁的「開始操作之前」中的說明進行操作。
- 2 取出電池（請參閱第 13 頁的「取出電池」）。
- 3 卸下模組護蓋（請參閱第 15 頁的「卸下模組護蓋」）。
- 4 按照第 17 頁的「卸下光碟機」中步驟 4 至步驟 5 的說明進行操作。
- 5 卸下電腦基座上的兩顆螺絲。



- 6 卸下鍵盤 (請參閱第 25 頁的「卸下鍵盤」)。
- 7 卸下手掌墊組件 (請參閱第 29 頁的「卸下手掌墊組件」)。
- 8 旋鬆顯示幕纜線接地螺絲。
- 9 從主機板上的連接器上拔下顯示幕纜線。
- 10 從迷你卡上的連接器上拔下迷你卡天線纜線 (請參閱第 41 頁的「卸下迷你卡」)。

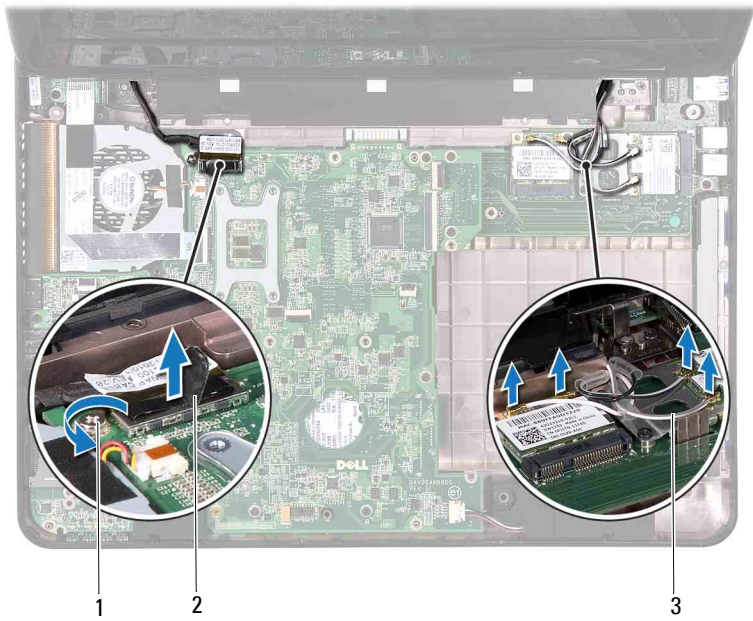

- 1 顯示幕纜線接地螺絲 2 顯示幕纜線連接器
3 迷你卡天線纜線 (4 條)

- 11 卸下將顯示幕組件固定在電腦基座上的四顆螺絲。
12 提起顯示幕組件，使其脫離電腦基座。



- 1 顯示幕組件 2 螺絲 (4 顆)

裝回顯示幕組件

- 1 按照第 9 頁的「開始操作之前」中的說明進行操作。
- 2 將顯示幕組件放入到位，並裝回將顯示幕組件固定在電腦基座上的四顆螺絲。
- 3 將顯示幕纜線和迷你卡天線纜線穿過佈置導軌。
- 4 將顯示幕纜線連接至主機板上的連接器。
- 5 將迷你卡天線纜線連接至迷你卡 (請參閱第 43 頁的「裝回迷你卡」)。
- 6 擰緊顯示幕纜線接地螺絲。
- 7 裝回手掌墊組件 (請參閱第 33 頁的「裝回手掌墊組件」)。
- 8 裝回鍵盤 (請參閱第 27 頁的「裝回鍵盤」)。

- 9 裝回電腦底部的兩顆螺絲。
- 10 按照第 19 頁的「裝回光碟機」中步驟 4 至步驟 5 的說明進行操作。
- 11 裝回模組護蓋 (請參閱第 16 頁的「裝回模組護蓋」)。
- 12 裝回電池 (請參閱第 14 頁的「裝回電池」)。

 **警示：**開啓電腦之前，請裝回所有螺絲並確保沒有在電腦內部遺留任何螺絲。否則，可能會損壞電腦。

顯示幕前蓋

卸下顯示幕前蓋

- 1 按照第 9 頁的「開始操作之前」中的說明進行操作。
- 2 卸下頂部護蓋 (請參閱第 11 頁的「卸下頂部護蓋」)。
- 3 卸下顯示幕組件 (請參閱第 49 頁的「卸下顯示幕組件」)。

 **警示：**顯示幕前蓋極易損壞；卸下顯示幕前蓋時請務必小心，以免造成損壞。

- 4 用指尖小心地撬起顯示幕前蓋的內側邊緣。
- 5 卸下顯示幕前蓋。



1 顯示幕前蓋

裝回顯示幕前蓋

- 1 按照第 9 頁的「開始操作之前」中的說明進行操作。
- 2 將顯示幕前蓋與顯示板重新對齊，並輕輕將其卡入到位。
- 3 裝回顯示幕組件 (請參閱第 52 頁的「裝回顯示幕組件」)。
- 4 裝回頂部護蓋 (請參閱第 12 頁的「裝回頂部護蓋」)。

顯示板

卸下顯示板

- 1 按照第 9 頁的「開始操作之前」中的說明進行操作。
- 2 卸下顯示幕組件 (請參閱第 49 頁的「卸下顯示幕組件」)。
- 3 卸下顯示幕前蓋 (請參閱第 53 頁的「卸下顯示幕前蓋」)。

- 4 卸下將顯示板固定在顯示幕護蓋上的六顆螺絲。
- 5 記下顯示幕纜線和迷你卡纜線的佈置方式，並從顯示幕護蓋上的佈置導軌中抽出顯示幕纜線和迷你卡纜線。
- 6 提起顯示板，使其脫離顯示幕護蓋。



- 1 顯示幕護蓋 2 顯示板
3 螺絲 (6 顆)

裝回顯示板

- 1 按照第 9 頁的「開始操作之前」中的說明進行操作。
- 2 將顯示板上的螺絲孔與顯示幕護蓋上的螺絲孔對齊，然後裝回六顆螺絲。
- 3 將顯示幕纜線穿過顯示幕護蓋上的佈置導軌。
- 4 裝回顯示幕前蓋 (請參閱第 54 頁的「裝回顯示幕前蓋」)。
- 5 裝回顯示幕組件 (請參閱第 52 頁的「裝回顯示幕組件」)。

△ **警示：**開啓電腦之前，請裝回所有螺絲並確保沒有在電腦內部遺留任何螺絲。否則，可能會損壞電腦。

顯示幕纜線

拔下顯示幕纜線

- 1 按照第 9 頁的「開始操作之前」中的說明進行操作。
- 2 卸下顯示幕組件 (請參閱第 49 頁的「卸下顯示幕組件」)。
- 3 卸下顯示幕前蓋 (請參閱第 53 頁的「卸下顯示幕前蓋」)。
- 4 卸下顯示板 (請參閱第 54 頁的「卸下顯示板」)。
- 5 翻轉顯示板，並將其置於乾淨的表面上。
- 6 揭下將顯示幕纜線固定在顯示板上的連接器上的膠帶，然後拔下顯示幕纜線。

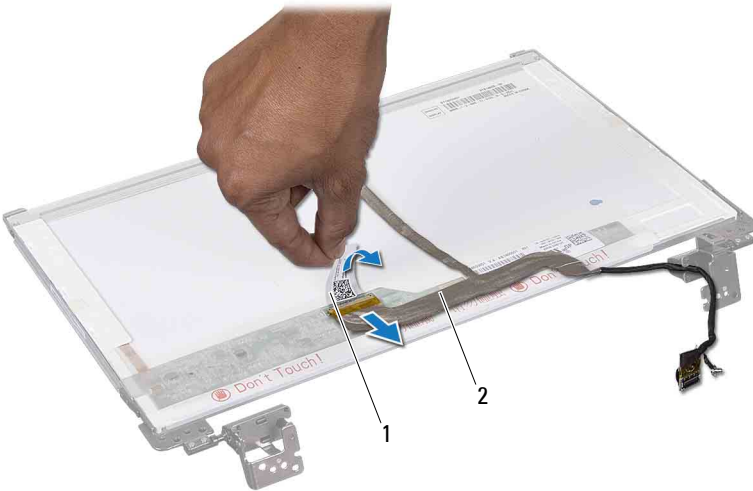

1 膠帶 2 顯示幕纜線

插回顯示幕纜線

- 1 按照第 9 頁的「開始操作之前」中的說明進行操作。
- 2 將顯示幕纜線連接至顯示板上的連接器，並使用膠帶將其固定。
- 3 翻轉顯示板，並將置於顯示幕護蓋上。
- 4 裝回顯示板 (請參閱第 55 頁的「裝回顯示板」)。
- 5 裝回顯示幕前蓋 (請參閱第 54 頁的「裝回顯示幕前蓋」)。
- 6 裝回顯示幕組件 (請參閱第 52 頁的「裝回顯示幕組件」)。



警示：開啓電腦之前，請裝回所有螺絲並確保沒有在電腦內部遺留任何螺絲。否則，可能會損壞電腦。

鉸接帽

卸下鉸接帽

- 1 按照第 9 頁的「開始操作之前」中的說明進行操作。
- 2 卸下顯示幕組件 (請參閱第 49 頁的「卸下顯示幕組件」)。
- 3 卸下顯示幕前蓋 (請參閱第 53 頁的「卸下顯示幕前蓋」)。
- 4 卸下將顯示板固定在顯示幕護蓋上的六顆螺絲。
- 5 翻轉顯示板，並將其置於乾淨的表面上。
- 6 按壓每個鉸接帽的兩側，並從顯示幕鉸接上提起鉸接帽。

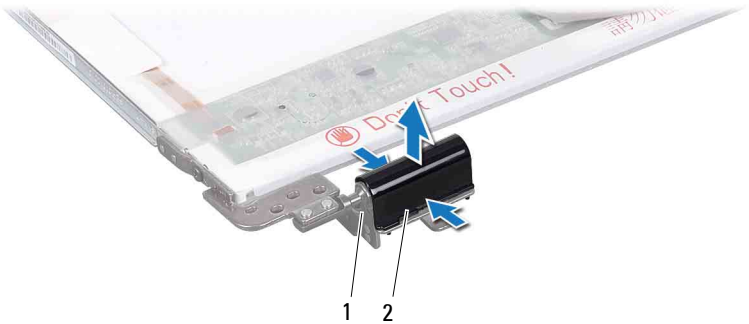

- 1 顯示幕鉸接 (2 個) 2 鉸接帽 (2 個)

裝回鉸接帽

- 1 按照第 9 頁的「開始操作之前」中的說明進行操作。
- 2 將鉸接帽上的彈片與顯示板托架上的插槽對齊，然後將鉸接帽卡入到位。
- 3 翻轉顯示板，並將置於顯示幕護蓋上。
- 4 裝回將顯示板固定在顯示幕護蓋上的六顆螺絲。
- 5 裝回顯示幕前蓋 (請參閱第 54 頁的「裝回顯示幕前蓋」)。
- 6 裝回顯示幕組件 (請參閱第 52 頁的「裝回顯示幕組件」)。



警告：開啓電腦之前，請裝回所有螺絲並確保沒有在電腦內部遺留任何螺絲。否則，可能會損壞電腦。

顯示板托架

卸下顯示板托架

- 1 按照第 9 頁的「開始操作之前」中的說明進行操作。
- 2 卸下顯示幕組件 (請參閱第 49 頁的「卸下顯示幕組件」)。
- 3 卸下顯示幕前蓋 (請參閱第 53 頁的「卸下顯示幕前蓋」)。
- 4 卸下鉸接帽 (請參閱第 57 頁的「卸下鉸接帽」)。
- 5 卸下將顯示板托架固定在顯示板上的四顆螺絲 (每側兩顆)。



- 1 顯示板托架 (2 個) 2 螺絲 (4 顆)





裝回顯示板托架

- 1 按照第 9 頁的「開始操作之前」中的說明進行操作。
- 2 將顯示板托架上的螺絲孔與顯示板上的螺絲孔對齊。
- 3 裝回將顯示板托架固定在顯示板上的四顆螺絲 (每側兩顆)。
- 4 裝回鉸接帽 (請參閱第 58 頁的「裝回鉸接帽」)。
- 5 裝回顯示幕前蓋 (請參閱第 54 頁的「裝回顯示幕前蓋」)。
- 6 裝回顯示幕組件 (請參閱第 52 頁的「裝回顯示幕組件」)。



警示：開啓電腦之前，請裝回所有螺絲並確保沒有在電腦內部遺留任何螺絲。否則，可能會損壞電腦。

相機模組

-  **警告：**拆裝電腦內部元件之前，請先閱讀電腦隨附的安全資訊。若要獲得其他安全性方面的最佳實踐資訊，請參閱 **Regulatory Compliance (法規遵循)** 首頁 (dell.com/regulatory_compliance)。
-  **警告：**只有獲得認證的維修技術人員才可維修您的電腦。由未經 **Dell** 授權的維修所造成的損壞不在保固範圍之內。
-  **警告：**為防止靜電損壞，請使用接地腕帶或經常碰觸未上漆的金屬表面（例如電腦上的連接器），以導去身上的靜電。
-  **警告：**為防止損壞主機板，請在拆裝電腦內部元件之前，先取出主電池（請參閱第 13 頁的「取出電池」）。

卸下相機模組

- 1 按照第 9 頁的「開始操作之前」中的說明進行操作。
- 2 取出電池（請參閱第 13 頁的「取出電池」）。
- 3 卸下模組護蓋（請參閱第 15 頁的「卸下模組護蓋」）。
- 4 按照第 17 頁的「卸下光碟機」中步驟 4 至步驟 5 的說明進行操作。
- 5 卸下鍵盤（請參閱第 25 頁的「卸下鍵盤」）。
- 6 卸下手掌墊組件（請參閱第 29 頁的「卸下手掌墊組件」）。
- 7 卸下顯示幕組件（請參閱第 49 頁的「卸下顯示幕組件」）。
- 8 卸下顯示幕前蓋（請參閱第 53 頁的「卸下顯示幕前蓋」）。
- 9 使用塑膠劃線器從顯示幕後蓋中撬起相機模組。
- 10 提起相機，並揭下將相機纜線固定在相機模組上的膠帶。
- 11 從相機模組上的連接器上拔下相機纜線。
- 12 拔下相機纜線。

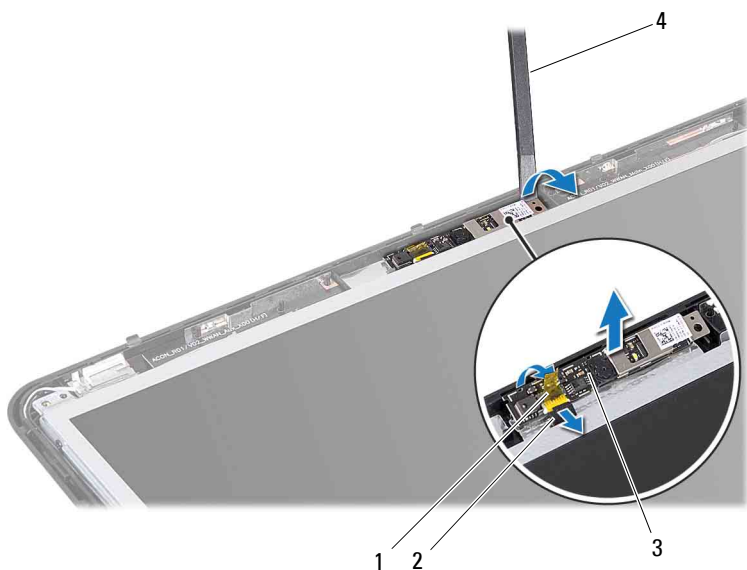

- | | |
|--------|---------|
| 1 膠帶 | 2 相機纜線 |
| 3 相機模組 | 4 塑膠劃線器 |

裝回相機模組

- 1 按照第 9 頁的「開始操作之前」中的說明進行操作。
- 2 將相機纜線連接至相機模組上的連接器。
- 3 黏附將相機纜線固定在相機模組上的膠帶。
- 4 將相機模組上的插槽與顯示幕護蓋上的對齊導柱對齊。
- 5 裝回顯示幕前蓋 (請參閱第 54 頁的「裝回顯示幕前蓋」)。
- 6 裝回顯示幕組件 (請參閱第 52 頁的「裝回顯示幕組件」)。
- 7 裝回手掌墊組件 (請參閱第 33 頁的「裝回手掌墊組件」)。
- 8 裝回鍵盤 (請參閱第 27 頁的「裝回鍵盤」)。
- 9 按照第 19 頁的「裝回光碟機」中步驟 4 至步驟 5 的說明進行操作。

10 裝回模組護蓋 (請參閱第 16 頁的 「裝回模組護蓋」) 。

11 裝回電池 (請參閱第 14 頁的 「裝回電池」) 。



警示：開啓電腦之前，請裝回所有螺絲並確保沒有在電腦內部遺留任何螺絲。否則，可能會損壞電腦。

鉸接護蓋

- ⚠ **警告：**拆裝電腦內部元件之前，請先閱讀電腦隨附的安全資訊。若要獲得其他安全性方面的最佳實踐資訊，請參閱 **Regulatory Compliance (法規遵循)** 首頁 (dell.com/regulatory_compliance)。
- ⚠ **警示：**為防止靜電損壞，請使用接地腕帶或經常碰觸未上漆的金屬表面，以導去身上的靜電。
- ⚠ **警示：**只有獲得認證的維修技術人員才可維修您的電腦。由未經 **Dell** 授權的維修所造成的損壞不在保固範圍之內。
- ⚠ **警示：**為防止損壞主機板，請在拆裝電腦內部元件之前，先取出主電池（請參閱第 13 頁的「取出電池」）。

卸下鉸接護蓋

- 1 按照第 9 頁的「開始操作之前」中的說明進行操作。
- 2 取出電池（請參閱第 13 頁的「取出電池」）。
- 3 卸下模組護蓋（請參閱第 15 頁的「卸下模組護蓋」）。
- 4 按照第 17 頁的「卸下光碟機」中步驟 4 至步驟 5 的說明進行操作。
- 5 卸下鍵盤（請參閱第 25 頁的「卸下鍵盤」）。
- 6 卸下手掌墊組件（請參閱第 29 頁的「卸下手掌墊組件」）。
- 7 卸下顯示幕組件（請參閱第 49 頁的「卸下顯示幕組件」）。
- 8 卸下電腦基座上的兩顆螺絲。



9 釋放將鉸接護蓋固定在電腦基座上的兩個彈片。

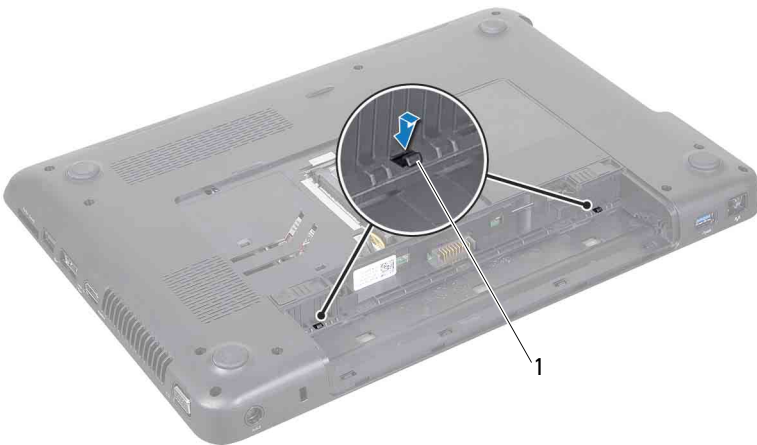

1 彈片 (2 個)

10 提起鉸接護蓋，使其脫離電腦基座。

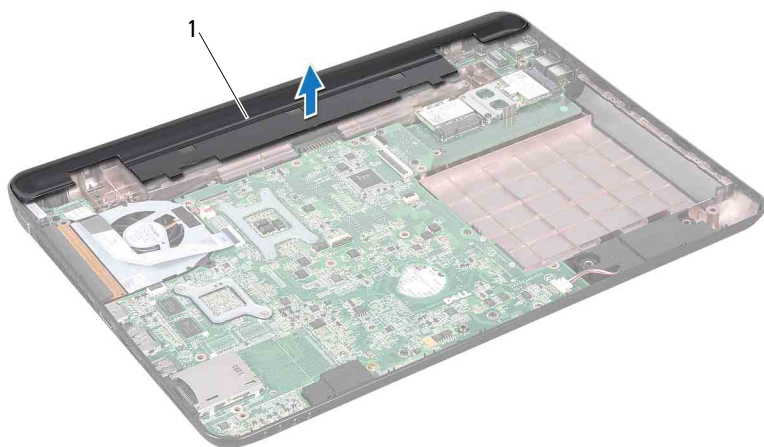

1 鉸接護蓋

裝回鉸接護蓋

- 1 按照第 9 頁的「開始操作之前」中的說明進行操作。
- 2 將鉸接護蓋上的兩個彈片與電腦基座上的插槽對齊，然後將鉸接護蓋卡入到位。
- 3 裝回電腦底部的兩顆螺絲。
- 4 裝回顯示幕組件（請參閱第 52 頁的「裝回顯示幕組件」）。
- 5 裝回手掌墊組件（請參閱第 33 頁的「裝回手掌墊組件」）。
- 6 裝回鍵盤（請參閱第 27 頁的「裝回鍵盤」）。
- 7 按照第 19 頁的「裝回光碟機」中步驟 4 至步驟 5 的說明進行操作。
- 8 裝回模組護蓋（請參閱第 16 頁的「裝回模組護蓋」）。
- 9 裝回電池（請參閱第 14 頁的「裝回電池」）。

△ **警示：**開啓電腦之前，請裝回所有螺絲並確保沒有在電腦內部遺留任何螺絲。否則，可能會損壞電腦。

VGA 連接器板

- ⚠ **警告：**拆裝電腦內部元件之前，請先閱讀電腦隨附的安全資訊。若要獲得其他安全性方面的最佳實踐資訊，請參閱 **Regulatory Compliance (法規遵循)** 首頁 (dell.com/regulatory_compliance)。
- ⚠ **警告：**只有獲得認證的維修技術人員才可維修您的電腦。由未經 **Dell** 授權的維修所造成的損壞不在保固範圍之內。
- ⚠ **警告：**為防止靜電損壞，請使用接地腕帶或經常碰觸未上漆的金屬表面（例如電腦上的連接器），以導去身上的靜電。
- ⚠ **警告：**為防止損壞主機板，請在拆裝電腦內部元件之前，先取出主電池（請參閱第 13 頁的「取出電池」）。

卸下 VGA 連接器板

- 1 按照第 9 頁的「開始操作之前」中的說明進行操作。
- 2 取出電池（請參閱第 13 頁的「取出電池」）。
- 3 卸下鍵盤（請參閱第 25 頁的「卸下鍵盤」）。
- 4 卸下手掌墊組件（請參閱第 29 頁的「卸下手掌墊組件」）。
- 5 卸下顯示幕組件（請參閱第 49 頁的「卸下顯示幕組件」）。
- 6 卸下鉸接護蓋（請參閱第 65 頁的「卸下鉸接護蓋」）。
- 7 卸下將 VGA 連接器板固定在主機板上的螺絲。
- 8 從主機板上的連接器上拔下顯示幕纜線。
- 9 提起 VGA 連接器板，使其脫離主機板。

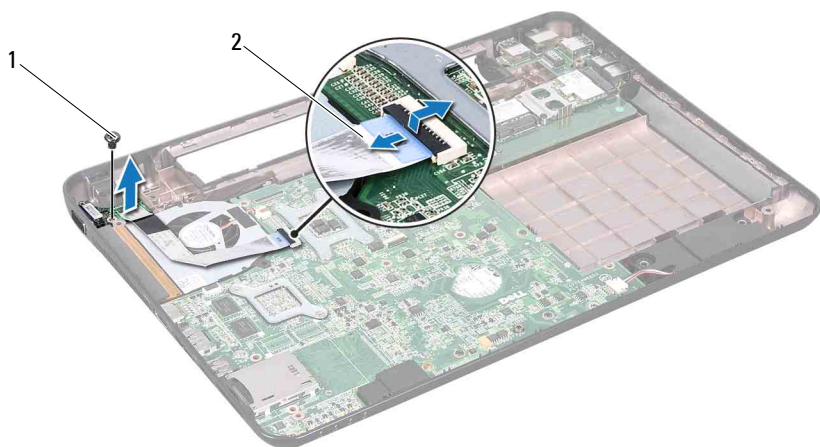

- 1 螺絲 2 顯示幕纜線

裝回 VGA 連接器板

- 1 按照第 9 頁的「開始操作之前」中的說明進行操作。
- 2 將 VGA 連接器板上的連接器與電腦基座上的插槽對齊。
- 3 將顯示幕纜線連接至主機板上的連接器。
- 4 裝回將 VGA 連接器板固定在電腦基座上的螺絲。
- 5 裝回鉸接護蓋 (請參閱第 67 頁的「裝回鉸接護蓋」)。
- 6 裝回顯示幕組件 (請參閱第 52 頁的「裝回顯示幕組件」)。
- 7 裝回手掌墊組件 (請參閱第 33 頁的「裝回手掌墊組件」)。
- 8 裝回鍵盤 (請參閱第 27 頁的「裝回鍵盤」)。
- 9 裝回電池 (請參閱第 14 頁的「裝回電池」)。

 **警示：**開啓電腦之前，請裝回所有螺絲並確保沒有在電腦內部遺留任何螺絲。否則，可能會損壞電腦。

主機板

- ⚠ **警告：**拆裝電腦內部元件之前，請先閱讀電腦隨附的安全資訊。若要獲得其他安全性方面的最佳實踐資訊，請參閱 **Regulatory Compliance (法規遵循)** 首頁 (dell.com/regulatory_compliance)。
- △ **警示：**只有獲得認證的維修技術人員才可維修您的電腦。由未經 **Dell** 授權的維修所造成的損壞不在保固範圍之內。
- △ **警示：**為防止靜電損壞，請使用接地腕帶或經常碰觸未上漆的金屬表面（例如電腦上的連接器），以導去身上的靜電。
- △ **警示：**為防止損壞主機板，請在拆裝電腦內部元件之前，先取出主電池（請參閱第 13 頁的「取出電池」）。
- △ **警示：**請握住元件和插卡的邊緣，避免碰觸插腳和觸點。

卸下主機板

- 1 按照第 9 頁的「開始操作之前」中的說明進行操作。
- 2 按壓八合一媒體卡讀取器中安裝的所有插卡或空插卡，並從中退出插卡或空插卡。
- 3 取出電池（請參閱第 13 頁的「取出電池」）。
- 4 卸下模組護蓋（請參閱第 15 頁的「卸下模組護蓋」）。
- 5 卸下記憶體模組（請參閱第 21 頁的「卸下記憶體模組」）。
- 6 按照第 17 頁的「卸下光碟機」中步驟 4 至步驟 5 的說明進行操作。
- 7 從主機板上的連接器上拔下交流電變壓器連接器纜線。

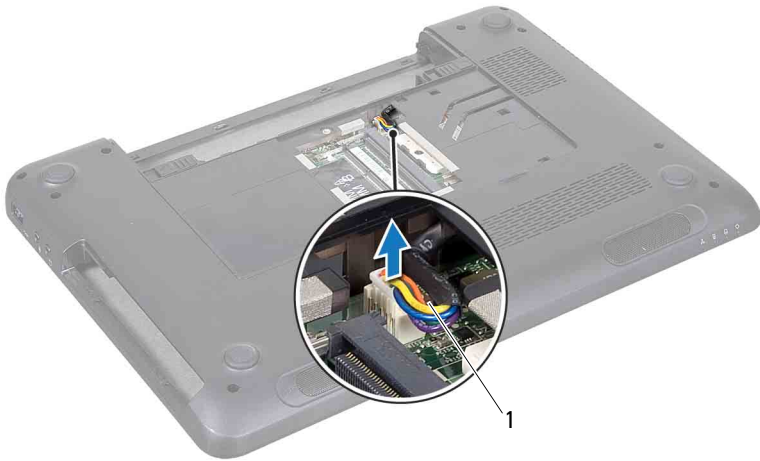

- 1 交流電變壓器連接器纜線
- 8 卸下鍵盤 (請參閱第 25 頁的「卸下鍵盤」)。
- 9 卸下手掌墊組件 (請參閱第 29 頁的「卸下手掌墊組件」)。
- 10 卸下散熱風扇 (請參閱第 45 頁的「卸下散熱風扇」)。
- 11 旋鬆顯示幕纜線接地螺絲。
- 12 從主機板上的連接器上拔下顯示幕纜線和喇叭纜線。
- 13 卸下將主機板固定在電腦基座上的五顆螺絲。

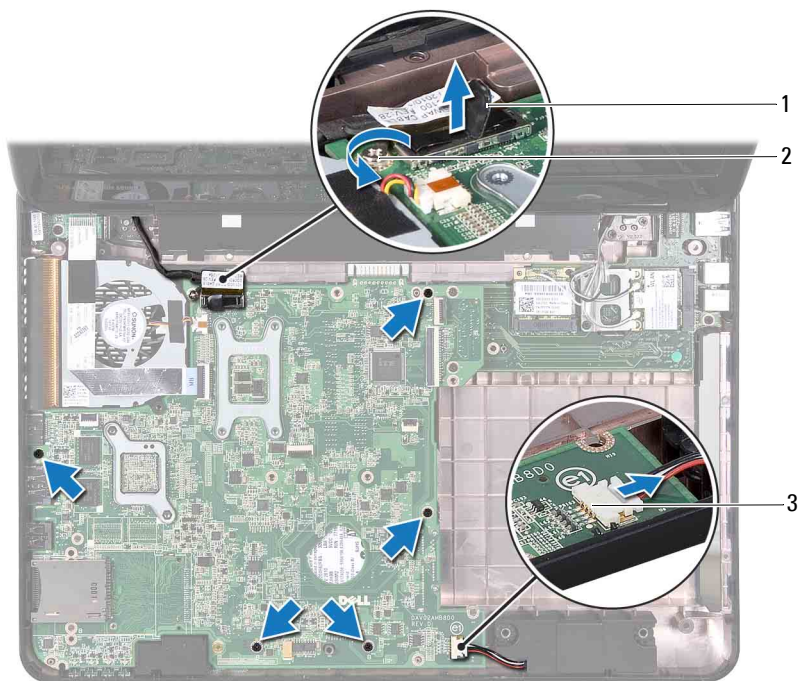

1 顯示幕纜線連接器

2 顯示幕纜線接地螺絲

3 喇叭纜線連接器

14 提起主機板組件，以從 I/O 板上的連接器上拔下主機板上的連接器。



1 主機板

15 翻轉主機板。



16 取出幣式電池 (請參閱第 79 頁的「取出幣式電池」)。

17 按照第 87 頁的「卸下硬碟機組件」中步驟 3 至步驟 5 的說明進行操作。

18 卸下散熱組件 (請參閱第 81 頁的「卸下散熱組件」)。

19 卸下處理器模組 (請參閱第 83 頁的「卸下處理器模組」)。

裝回主機板

- 1 按照第 9 頁的「開始操作之前」中的說明進行操作。
 - 2 裝回處理器模組 (請參閱第 84 頁的「裝回處理器模組」)。
 - 3 裝回散熱組件 (請參閱第 82 頁的「裝回散熱組件」)。
 - 4 按照第 89 頁的「裝回硬碟機組件」中步驟 5 至步驟 7 的說明進行操作。
 - 5 裝回幣式電池 (請參閱第 80 頁的「裝回幣式電池」)。
 - 6 翻轉主機板。
 - 7 將主機板上的連接器與電腦基座上的插槽對齊，並將主機板放入到位。
 - 8 輕輕按壓主機板，以將主機板上的連接器連接至 I/O 板上的連接器。
 - 9 裝回將主機板固定在電腦基座上的五顆螺絲。
 - 10 將顯示幕纜線和喇叭纜線連接至主機板上的連接器。
 - 11 擰緊顯示幕纜線接地螺絲。
 - 12 裝回散熱風扇 (請參閱第 46 頁的「裝回散熱風扇」)。
 - 13 裝回手掌墊組件 (請參閱第 33 頁的「裝回手掌墊組件」)。
 - 14 裝回鍵盤 (請參閱第 27 頁的「裝回鍵盤」)。
 - 15 將交流電變壓器連接器纜線連接至主機板上的連接器。
 - 16 按照第 19 頁的「裝回光碟機」中步驟 4 至步驟 5 的說明進行操作。
 - 17 裝回記憶體模組 (請參閱第 22 頁的「裝回記憶體模組」)。
 - 18 裝回模組護蓋 (請參閱第 16 頁的「裝回模組護蓋」)。
 - 19 裝回電池 (請參閱第 14 頁的「裝回電池」)。
 - 20 裝回從八合一媒體卡讀取器中卸下的所有插卡或空插卡。
-  **警示：**開啓電腦之前，請裝回所有螺絲並確保沒有在電腦內部遺留任何螺絲。否則，可能會損壞電腦。
- 21 開啓電腦。
-  **註：**更換主機板之後，請在更換主機板的 BIOS 中輸入電腦服務標籤。
- 22 輸入服務標籤 (請參閱第 76 頁的「在 BIOS 中輸入服務標籤」)。

在 BIOS 中輸入服務標籤

- 1 確定交流電變壓器已插好並且主電池已正確安裝。
- 2 開啓電腦。
- 3 在您看到 Dell 徽標時立即按 <F2> 鍵，以進入系統設定程式。
- 4 導覽至安全性標籤，然後在 Set Service Tag (設定服務標籤) 欄位中輸入服務標籤。

喇叭

- ⚠ **警告：**拆裝電腦內部元件之前，請先閱讀電腦隨附的安全資訊。若要獲得其他安全性方面的最佳實踐資訊，請參閱 **Regulatory Compliance (法規遵循)** 首頁 (dell.com/regulatory_compliance)。
- ⚠ **警示：**為防止靜電損壞，請使用接地腕帶或經常碰觸未上漆的金屬表面（例如電腦上的連接器），以導去身上的靜電。
- ⚠ **警示：**只有獲得認證的維修技術人員才可維修您的電腦。由未經 **Dell** 授權的維修所造成的損壞不在保固範圍之內。
- ⚠ **警示：**為防止損壞主機板，請在拆裝電腦內部元件之前，先取出主電池（請參閱第 13 頁的「取出電池」）。

卸下喇叭

- 1 按照第 9 頁的「開始操作之前」中的說明進行操作。
- 2 按照第 71 頁的「卸下主機板」中步驟 2 至步驟 14 的說明進行操作。
- 3 記下喇叭纜線佈置方式，將右側和左側喇叭與喇叭纜線一起提起，使其脫離電腦基座。



- 1 喇叭 (2 個) 2 喇叭纜線

裝回喇叭

- 1 按照第 9 頁的「開始操作之前」中的說明進行操作。
- 2 將喇叭置於電腦基座上，然後將喇叭佈線穿過佈置導軌。
- 3 按照第 75 頁的「裝回主機板」中步驟 7 至步驟 20 的說明進行操作。



警告：開啓電腦之前，請裝回所有螺絲並確保沒有在電腦內部遺留任何螺絲。否則，可能會損壞電腦。

幣式電池

- ⚠ **警告：**拆裝電腦內部元件之前，請先閱讀電腦隨附的安全資訊。若要獲得其他安全性方面的最佳實踐資訊，請參閱 **Regulatory Compliance (法規遵循)** 首頁 (dell.com/regulatory_compliance)。
- △ **警示：**只有獲得認證的維修技術人員才可維修您的電腦。由未經 **Dell** 授權的維修所造成的損壞不在保固範圍之內。
- △ **警示：**為防止靜電損壞，請使用接地腕帶或經常碰觸未上漆的金屬表面（例如電腦上的連接器），以導去身上的靜電。
- △ **警示：**為防止損壞主機板，請在拆裝電腦內部元件之前，先取出主電池（請參閱第 13 頁的「取出電池」）。

取出幣式電池

- 1 按照第 9 頁的「開始操作之前」中的說明進行操作。
- 2 按照第 71 頁的「卸下主機板」中步驟 2 至步驟 15 的說明進行操作。
- 3 請使用塑膠割線器，輕輕從主機板上的電池槽中撬出幣式電池。
- 4 從主機板插槽中提出幣式電池。

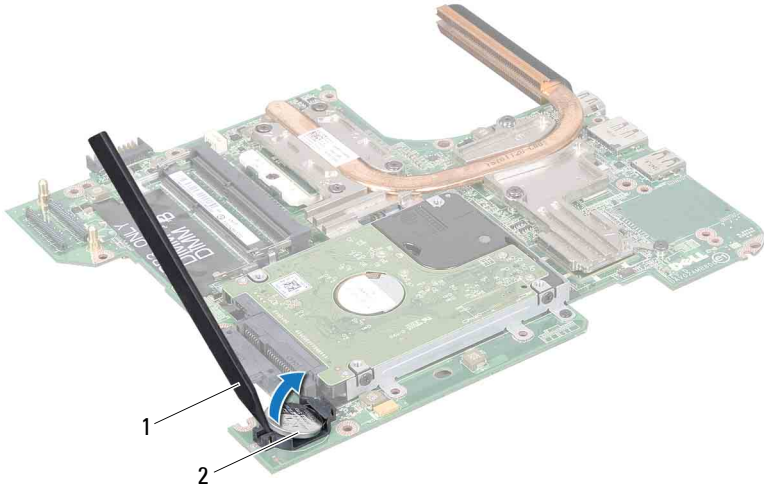

- 1 塑膠劃線器 2 幣式電池





裝回幣式電池

- 1 按照第 9 頁的「開始操作之前」中的說明進行操作。
- 2 拿住幣式電池，使其正極一側向上。
- 3 將幣式電池滑入插槽並輕輕按壓，直至其卡入到位。
- 4 按照第 75 頁的「裝回主機板」中步驟 6 至步驟 20 的說明進行操作。



警告：開啓電腦之前，請裝回所有螺絲並確保沒有在電腦內部遺留任何螺絲。否則，可能會損壞電腦。

散熱組件

-  **警告：**拆裝電腦內部元件之前，請先閱讀電腦隨附的安全資訊。若要獲得其他安全性方面的最佳實踐資訊，請參閱 **Regulatory Compliance (法規遵循)** 首頁 (dell.com/regulatory_compliance)。
-  **警告：**如果您在散熱器很熱時將散熱組件從電腦中卸下，*請勿碰觸*散熱組件的金屬外殼。
-  **警告：**只有獲得認證的維修技術人員才可維修您的電腦。由未經 **Dell** 授權的維修所造成的損壞不在保固範圍之內。
-  **警告：**為防止靜電損壞，請使用接地腕帶或經常碰觸未上漆的金屬表面（例如電腦上的連接器），以導去身上的靜電。
-  **警告：**為防止損壞主機板，請在拆裝電腦內部元件之前，先取出主電池（請參閱第 13 頁的「取出電池」）。

卸下散熱組件

- 1 按照第 9 頁的「開始操作之前」中的說明進行操作。
- 2 卸下主機板（請參閱第 71 頁的「卸下主機板」）。
- 3 翻轉主機板，並將其置於乾淨的表面上。
- 4 按順序（在散熱組件上指示）旋鬆將散熱組件固定在主機板上的七顆緊固螺絲。
- 5 提起散熱組件，使其脫離主機板。

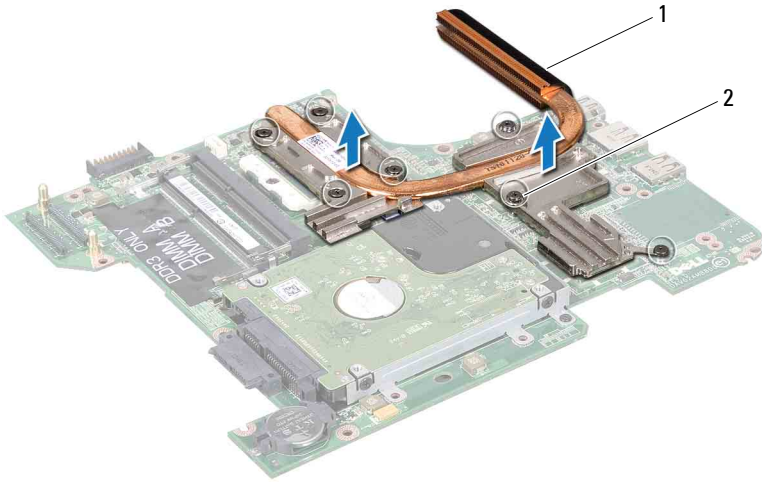

1 散熱組件

2 緊固螺絲 (7 顆)

裝回散熱組件



註：如果要將原來的處理器和散熱器重新安裝在一起，則可以重新使用原來的熱脂。如果要更換處理器或散熱器，請使用套件中提供的導熱散熱片，以確保達到良好的導熱效果。

- 1 按照第 9 頁的「開始操作之前」中的說明進行操作。
- 2 將散熱組件置於主機板上。
- 3 將散熱組件上的七顆緊固螺絲與主機板上的螺絲孔對齊，然後按順序（在散熱組件上指示）擰緊螺絲。
- 4 裝回主機板（請參閱第 75 頁的「裝回主機板」）。



警告：開啓電腦之前，請裝回所有螺絲並確保沒有在電腦內部遺留任何螺絲。否則，可能會損壞電腦。

處理器模組

- ⚠ **警告：**拆裝電腦內部元件之前，請先閱讀電腦隨附的安全資訊。若要獲得其他安全性方面的最佳實踐資訊，請參閱 **Regulatory Compliance (法規遵循)** 首頁 (dell.com/regulatory_compliance)。
- △ **警示：**只有獲得認證的維修技術人員才可維修您的電腦。由未經 Dell 授權的維修所造成的損壞不在保固範圍之內。
- △ **警示：**為防止靜電損壞，請使用接地腕帶或經常碰觸未上漆的金屬表面（例如電腦上的連接器），以導去身上的靜電。
- △ **警示：**為防止損壞主機板，請在拆裝電腦內部元件之前，先取出主電池（請參閱第 13 頁的「取出電池」）。
- △ **警示：**請握住元件和插卡的邊緣，避免碰觸插腳和觸點。

卸下處理器模組

- 1 按照第 9 頁的「開始操作之前」中的說明進行操作。
 - 2 按照第 71 頁的「卸下主機板」中步驟 2 至步驟 15 的說明進行操作。
 - 3 卸下散熱組件（請參閱第 81 頁的「卸下散熱組件」）。
 - 4 若要鬆開 ZIF 插槽，請使用小型平頭螺絲起子，沿逆時針方向旋轉 ZIF 插槽凸輪螺絲，直到將其完全卸下。
- △ **警示：**為確保處理器獲得最佳冷卻效果，請勿碰觸處理器散熱組件上的導熱區域。皮膚上的油脂會降低導熱散熱片的導熱能力。
 - △ **警示：**卸下處理器模組時，請將模組垂直向上拉動。請小心處理，不要折彎處理器模組上的插腳。
- 5 從 ZIF 插槽中提出處理器模組。

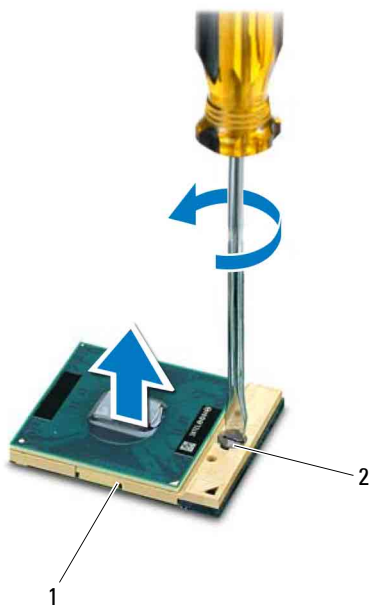

- 1 ZIF 插槽 2 ZIF 插槽凸輪螺絲

裝回處理器模組

1 按照第 9 頁的「開始操作之前」中的說明進行操作。

 **註：**如果安裝新的處理器，您將得到新的散熱組件（其中包括自黏式導熱散熱片）或新的導熱散熱片，以及說明正確安裝的說明文件。

2 將處理器模組的插腳 1 邊角與 ZIF 插槽的插腳 1 邊角對齊，然後插入處理器模組。

 **註：**處理器模組的插腳 1 邊角上的三角形會與 ZIF 插槽的插腳 1 邊角上的三角形對齊。

處理器模組正確安插後，全部四個邊角應在同一高度對齊。如果模組的一個或多個邊角高於其他邊角，則模組未正確安插。









 **警示：**擰凸輪螺絲時，請將螺絲起子以垂直於處理器的方式握住，以避免損壞處理器。

- 3 沿順時針方向轉動凸輪螺絲來擰緊 ZIF 插槽，以將處理器模組固定在主機板上。
- 4 裝回散熱組件（請參閱第 82 頁的「裝回散熱組件」）。
- 5 按照第 75 頁的「裝回主機板」中步驟 6 至步驟 20 的說明進行操作。



警示：開啓電腦之前，請裝回所有螺絲並確保沒有在電腦內部遺留任何螺絲。否則，可能會損壞電腦。

硬碟機組件

-  **警告：** 拆裝電腦內部元件之前，請先閱讀電腦隨附的安全資訊。若要獲得其他安全性方面的最佳實踐資訊，請參閱 **Regulatory Compliance (法規遵循)** 首頁 (dell.com/regulatory_compliance)。
-  **警告：** 如果您在硬碟機很熱時將其從電腦中卸下，*請勿碰觸*硬碟機的金屬外殼。
-  **警告：** 只有獲得認證的維修技術人員才可維修您的電腦。由未經 Dell 授權的維修所造成的損壞不在保固範圍之內。
-  **警告：** 為防止靜電損壞，請使用接地腕帶或經常碰觸未上漆的金屬表面（例如電腦上的連接器），以導去身上的靜電。
-  **警告：** 為防止損壞主機板，請在拆裝電腦內部元件之前，先取出主電池（請參閱第 13 頁的「取出電池」）。
-  **警告：** 為防止資料遺失，請在卸下硬碟機組件之前先關閉電腦（請參閱第 9 頁的「關閉電腦」）。請勿在電腦處於開機或睡眠狀態時卸下硬碟機。
-  **警告：** 硬碟機極易損壞；在處理硬碟機時請務必小心。
-  **註：** 對於非 Dell 公司提供的硬碟機，Dell 不保證其相容性，也不提供支援。
-  **註：** 如果您要安裝非 Dell 公司提供的硬碟機，則需要在該新硬碟機上安裝作業系統、驅動程式和公用程式。

卸下硬碟機組件

- 1 按照第 9 頁的「開始操作之前」中的說明進行操作。
- 2 按照第 71 頁的「卸下主機板」中步驟 2 至步驟 15 的說明進行操作。
- 3 卸下將硬碟機組件固定在主機板上的螺絲。
- 4 向圖中所示的方向滑動硬碟機組件，以從主機板上的連接器上斷開硬碟機組件。
- 5 提起硬碟機組件，使其脫離主機板。

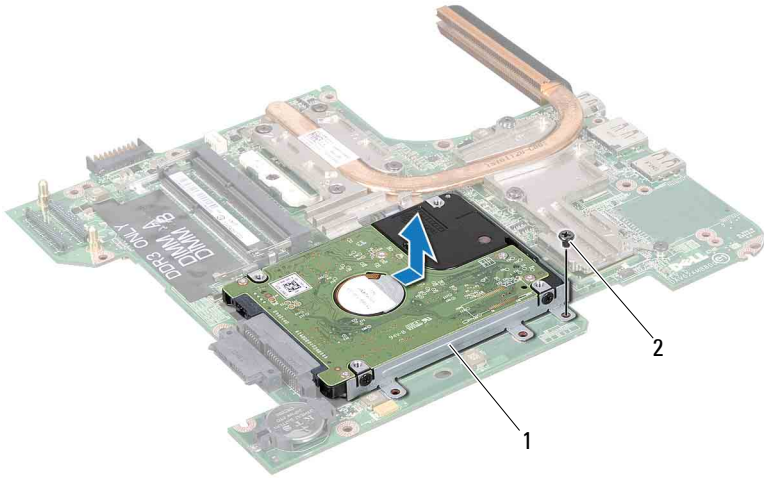

1 硬碟機組件 2 螺絲

6 卸下將硬碟機托架固定在硬碟機上的四顆螺絲。

7 提起硬碟機，使其脫離硬碟機托架。

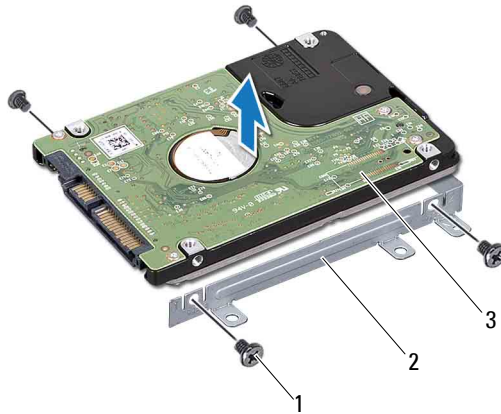

- 1 螺絲 (4 顆) 2 硬碟機托架
3 硬碟機

裝回硬碟機組件

- 1 按照第 9 頁的「開始操作之前」中的說明進行操作。
- 2 從包裝中取出新的硬碟機。
請保留原包裝材料以便存放或運送硬碟機。
- 3 將硬碟機置於硬碟機托架中。
- 4 裝回將硬碟機托架固定在硬碟機上的四顆螺絲。
- 5 將硬碟機組件置於主機板上。
- 6 滑動硬碟機組件，以將其連接至主機板上的連接器。
- 7 裝回將硬碟機組件固定在主機板上的螺絲。
- 8 按照第 75 頁的「裝回主機板」中步驟 6 至步驟 20 的說明進行操作。



警示：開啓電腦之前，請裝回所有螺絲並確保沒有在電腦內部遺留任何螺絲。否則，可能會損壞電腦。

I/O 板

- ⚠ **警告：**拆裝電腦內部元件之前，請先閱讀電腦隨附的安全資訊。若要獲得其他安全性方面的最佳實踐資訊，請參閱 **Regulatory Compliance (法規遵循)** 首頁 (dell.com/regulatory_compliance)。
- ⚠ **警告：**只有獲得認證的維修技術人員才可維修您的電腦。由未經 **Dell** 授權的維修所造成的損壞不在保固範圍之內。
- ⚠ **警告：**為防止靜電損壞，請使用接地腕帶或經常碰觸未上漆的金屬表面（例如電腦上的連接器），以導去身上的靜電。
- ⚠ **警告：**為防止損壞主機板，請在拆裝電腦內部元件之前，先取出主電池（請參閱第 13 頁的「取出電池」）。

卸下 I/O 板

- 1 按照第 9 頁的「開始操作之前」中的說明進行操作。
- 2 按照第 71 頁的「卸下主機板」中步驟 2 至步驟 14 的說明進行操作。
- 3 卸下迷你卡（請參閱第 41 頁的「卸下迷你卡」）。
- 4 卸下顯示幕組件（請參閱第 49 頁的「卸下顯示幕組件」）。
- 5 卸下鉸接護蓋（請參閱第 65 頁的「卸下鉸接護蓋」）。
- 6 卸下將 I/O 板固定在電腦基座上的兩顆螺絲。
- 7 提起 I/O 板，使其脫離電腦基座。

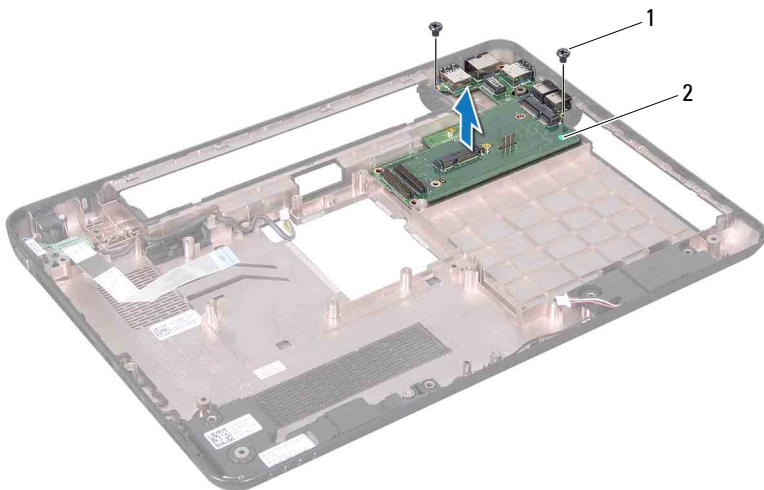

- 1 螺絲 (2 顆) 2 I/O 板

裝回 I/O 板

- 1 按照第 9 頁的「開始操作之前」中的說明進行操作。
- 2 將 I/O 板上的連接器與電腦基座上的插槽對齊。
- 3 裝回將 I/O 板固定在電腦基座上的兩顆螺絲。
- 4 裝回鉸接護蓋 (請參閱第 67 頁的「裝回鉸接護蓋」)。
- 5 裝回顯示幕組件 (請參閱第 52 頁的「裝回顯示幕組件」)。
- 6 裝回迷你卡 (請參閱第 43 頁的「裝回迷你卡」)。
- 7 按照第 75 頁的「裝回主機板」中步驟 7 至步驟 20 的說明進行操作。

△ 警示：開啓電腦之前，請裝回所有螺絲並確保沒有在電腦內部遺留任何螺絲。否則，可能會損壞電腦。

交流電變壓器連接器

- ⚠ **警告：**拆裝電腦內部元件之前，請先閱讀電腦隨附的安全資訊。若要獲得其他安全性方面的最佳實踐資訊，請參閱 **Regulatory Compliance (法規遵循)** 首頁 (dell.com/regulatory_compliance)。
- △ **警示：**只有獲得認證的維修技術人員才可維修您的電腦。由未經 **Dell** 授權的維修所造成的損壞不在保固範圍之內。
- △ **警示：**為防止靜電損壞，請使用接地腕帶或經常碰觸未上漆的金屬表面（例如電腦上的連接器），以導去身上的靜電。
- △ **警示：**為防止損壞主機板，請在拆裝電腦內部元件之前，先取出主電池（請參閱第 13 頁的「取出電池」）。

卸下交流電變壓器連接器

- 1 按照第 9 頁的「開始操作之前」中的說明進行操作。
- 2 按照第 71 頁的「卸下主機板」中步驟 2 至步驟 14 的說明進行操作。
- 3 卸下顯示幕組件（請參閱第 49 頁的「卸下顯示幕組件」）。
- 4 卸下鉸接護蓋（請參閱第 65 頁的「卸下鉸接護蓋」）。
- 5 卸下 VGA 連接器板（請參閱第 69 頁的「卸下 VGA 連接器板」）。
- 6 記下交流電變壓器連接器纜線佈置方式，然後小心地從佈置導軌中取出纜線。
- 7 卸下將交流電變壓器連接器固定在電腦基座上的螺絲。
- 8 提起交流電變壓器連接器，使其脫離電腦基座。

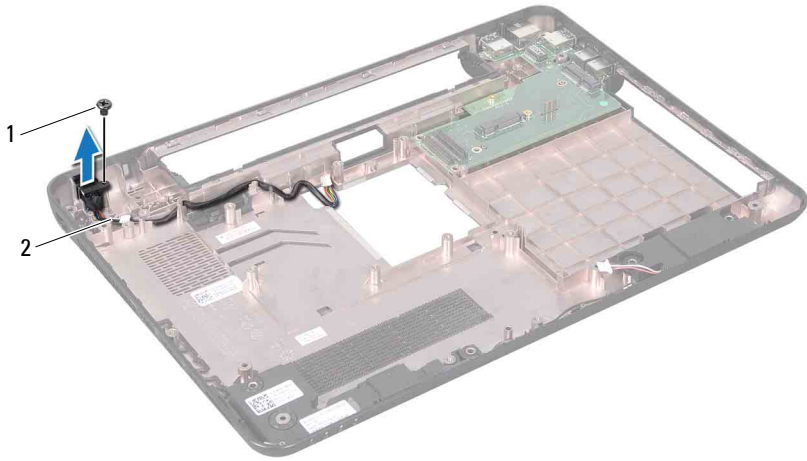

- 1 螺絲 2 交流電變壓器連接器纜線

裝回交流電變壓器連接器

- 1 按照第 9 頁的「開始操作之前」中的說明進行操作。
- 2 將交流電變壓器連接器置於電腦基座上。
- 3 裝回將交流電變壓器連接器固定在電腦基座上的螺絲。
- 4 將交流電變壓器連接器纜線穿過佈置導軌。
- 5 裝回 VGA 連接器板 (請參閱第 70 頁的「裝回 VGA 連接器板」)。
- 6 裝回鉸接護蓋 (請參閱第 67 頁的「裝回鉸接護蓋」)。
- 7 裝回顯示幕組件 (請參閱第 52 頁的「裝回顯示幕組件」)。
- 8 按照第 75 頁的「裝回主機板」中步驟 7 至步驟 20 的說明進行操作。



警示：開啓電腦之前，請裝回所有螺絲並確保沒有在電腦內部遺留任何螺絲。否則，可能會損壞電腦。

更新 BIOS

當有更新可用或更換主機板時，可能需要更新 BIOS。若要更新 BIOS，請：

- 1 開啓電腦。
- 2 訪問 support.dell.com/support/downloads。
- 3 找到適合您電腦的 BIOS 更新檔案：



註： 您電腦的服務標籤位於電腦底部的標籤上。

如果您已找到電腦的服務標籤，請：

- a 按一下 **Enter a Tag** (輸入標籤)。
- b 在 **Enter a service tag:** (輸入服務標籤:) 欄位中輸入您電腦的服務標籤，按一下 **Go** (前往)，然後繼續執行步驟 4。

如果您未找到電腦的服務標籤，請：

- a 按一下 **Select Model** (選擇型號)。
- b 在 **Select Your Product Family** (選擇您的產品系列) 清單中，選擇產品類型。
- c 在 **Select Your Product Line** (選擇您的產品線) 清單中，選擇產品品牌。
- d 在 **Select Your Product Model** (選擇您的產品型號) 清單中，選擇產品型號。



註： 如果您選擇了不同的型號，想要重新開始，請按一下選單右上方的 **Start Over** (重新開始)。

- e 按一下 **Confirm** (確認)。
- 4 螢幕上會顯示結果清單。按一下 **BIOS**。
 - 5 按一下 **Download Now** (立即下載) 即可下載最新的 BIOS 檔案。螢幕上會顯示**檔案下載**視窗。
 - 6 按一下**儲存**將檔案儲存在您的桌面上。會將檔案下載至您的桌面。
 - 7 如果螢幕上顯示**下載完成**視窗，請按一下**關閉**。桌面上將出現一個與下載的 BIOS 更新檔案同名的檔案圖示。
 - 8 連按兩下桌面上的檔案圖示並按照螢幕上的說明進行操作。

